

Honeywell

THE POWER OF **CONNECTED**

Manuel d'utilisation du Honeywell BW™ Solo



Manuel d'utilisation du Honeywell BW Solo

Enregistrement du produit

Enregistrez votre produit en ligne sur le site :

<https://www.honeywellanalytics.com/en/support/product-registration>

Grâce à l'enregistrement de votre produit, vous pouvez :

- recevoir des notifications pour la mise à niveau ou l'amélioration du produit ;
- être informé des cours de formation dans votre région ;
- profiter d'offres et de promotions spéciales.

IMPORTANT ! EFFECTUEZ UN BUMP TEST SUR LE DÉTECTEUR AVANT CHAQUE UTILISATION QUOTIDIENNE

Avant chaque utilisation quotidienne, il convient d'effectuer un bump test sur tous les détecteurs de gaz pour vérifier que l'ensemble des capteurs réagit et que toutes les alarmes se déclenchent lors de l'exposition du détecteur à une concentration du gaz cible dépassant le point de consigne d'alarme bas. Il est également recommandé d'effectuer un bump test sur le détecteur si celui-ci a subi des chocs physiques, s'il a été plongé dans un liquide, s'il a rencontré un événement d'alarme de dépassement de la limite supérieure, s'il a changé de main ou dès que vous doutez de ses performances.

Pour que la précision et la sécurité soient optimales, réalisez uniquement le bump test et l'étalonnage dans un environnement d'air frais.

Le détecteur doit être étalonné après chaque échec à un bump test et au moins tous les six mois, en fonction de son utilisation et de son exposition aux gaz et aux contaminants, ainsi que de son mode opérationnel.

- Les intervalles d'étalonnage et les procédures de bump test peuvent varier selon les législations nationales.
- Honeywell recommande d'utiliser des bouteilles de gaz d'étalonnage contenant le gaz qui convient au capteur que vous utilisez, et selon une concentration appropriée.

Guide d'utilisation du Honeywell BW Solo

Contenu

1. Contenu standard.....	9
2. Informations générales.....	9
3. Vue d'ensemble de l'écran et de l'interface utilisateur.....	10
3.1. Expérience prête à l'emploi (première utilisation uniquement)	11
3.2. Icônes d'indication d'état	12
4. Fonctionnement du BLE (Bluetooth Low Energy).....	13
4.1. Icônes BLE	13
4.2. DEL d'indication de non-conformité.....	13
4.3. Jumelage avec des smartphones.....	14
5. Pile	17
5.1. État de la pile.....	17
5.2. Remplacement de la pile.....	17
6. Activation et désactivation du Honeywell BW Solo.....	19
6.1. Activation du Honeywell BW Solo	19
6.2. Désactivation du Honeywell BW Solo	19
6.3. État de l'étalonnage.....	19
6.4. État de bump test	20
6.5. État d'erreur du capteur.....	20
7. Navigation	21
7.1. Navigation rapide	21
7.2. Navigation principale	22
8. Navigation : menu Information.....	23
8.1. Navigation dans le journal des événements	24
9. Navigation : paramètres	25
9.1. Accès au mode Settings (Paramètres).....	25
9.2. Menus et sous-menus en mode Settings (Paramètres)	26
9.3. Language (Langue)	27
9.4. Time (Heure)	27
9.5. Date.....	27
9.6. Units (Unités).....	27
9.7. Readings (Mesures).....	27
9.8. Setpoints (Points de consigne).....	28
9.9. Latching (Verrouillage)	28
9.10. Reminders (Rappels)	28
9.10.1. Activation ou désactivation du forçage du bump test/de l'étal.....	29
9.10.1.1. Forçage de l'étal.....	29
9.10.1.2. Forçage du bump test.....	29
9.11. Data Log (Enregistrement des données).....	29
9.12. BLE	29
9.13. Assigned (Attribué).....	29
9.14. Zone.....	30
9.15. IntelliFlash	30
9.16. Non-Compliance (Non-conformité).....	30
9.17. Passcode (Code).....	31
9.18. Exit (Quitter)	31
10. Mise à zéro.....	32
11. Bump Test.....	32
12. Étalonnage	34
13. Remplacement du filtre et du capteur.....	35

Manuel d'utilisation du Honeywell BW Solo

13.1. Référence de couleur du filtre	35
13.2. Retrait du couvercle	35
13.3. Remplacement du filtre	36
13.4. Remplacement du capteur	36
13.4.1. Remplacement du capteur de série 4	37
13.4.2. Remplacement du capteur de série 1	38
13.5. Réinstallation du couvercle	40
14. Maintenance.....	41
14.1. Nettoyage.....	41
14.2. Remplacement de la pince crocodile.....	41
14.3. Remplacement/réparation d'autres pièces	41
15. Mise à jour du micrologiciel	41
16. Année de fabrication	41
17. Capteurs et paramètres.....	42
18. Dépannage.....	44
19. Caractéristiques techniques du Honeywell BW Solo.....	45
20. Garantie limitée et limite de responsabilité	47

Manuel d'utilisation du Honeywell BW Solo

AVERTISSEMENTS

Ce manuel doit être lu attentivement par toutes les personnes qui ont ou auront la responsabilité d'utiliser ce produit, d'en assurer la maintenance ou de le réparer. Ce produit fonctionnera comme prévu uniquement s'il est utilisé, entretenu et réparé conformément aux instructions du fabricant. L'utilisateur doit comprendre la procédure de paramétrage correcte et savoir interpréter les résultats obtenus.

Pour des raisons de sécurité, seules des personnes qualifiées sont habilitées à utiliser et à réparer cet appareil. Lisez le manuel d'utilisation dans sa totalité et assurez-vous de l'avoir bien compris avant d'utiliser ou de réparer l'appareil.

AVERTISSEMENT

Pour des raisons de sécurité, cet équipement doit être utilisé, entretenu et réparé uniquement par un personnel qualifié. Étudier le manuel d'instructions en entier avant d'utiliser, d'entretenir ou de réparer l'équipement.

À lire avant utilisation

Ce manuel doit être lu attentivement par toutes les personnes qui ont ou auront la responsabilité d'utiliser ce produit, d'en assurer la maintenance ou de le réparer. Ce produit fonctionnera comme prévu uniquement s'il est utilisé, entretenu et réparé conformément aux instructions du fabricant. L'utilisateur doit comprendre la procédure de paramétrage correcte et savoir interpréter les résultats obtenus.

ATTENTION !

Pour réduire le risque d'électrocution, mettez l'instrument hors tension avant de l'ouvrir ou de le réparer. N'utilisez jamais l'instrument lorsqu'il est ouvert. Réparez uniquement ce produit dans une zone non dangereuse.

Mise au rebut correcte du produit en fin de vie



Directive UE : 2012/19/UE : déchets d'équipements électriques et électroniques (DEEE)

Ce symbole indique que le produit ne doit pas être mis au rebut avec les déchets ménagers ou industriels généraux. Ce produit doit être mis au rebut dans un point de collecte adapté aux DEEE. Pour en savoir plus sur la mise au rebut de ce produit, contactez l'autorité locale, le distributeur ou le fabricant.

Manuel d'utilisation du Honeywell BW Solo

ATTENTION !

Ce produit est un détecteur de gaz, et non un appareil de mesure.

- Assurez-vous que l'adaptateur est exempt de saletés, de débris et qu'il n'est pas obstrué.
- Nettoyez l'extérieur à l'aide d'un chiffon doux et humide.
- Pour des performances optimales, remettez périodiquement le capteur à zéro dans une atmosphère normale (20,9 % v/v O₂) qui est exempte de gaz dangereux.
- Les détecteurs de gaz de sécurité portatifs sont des appareils de sécurité des personnes. La précision de la ou des mesures de gaz ambiant dépend de facteurs tels que la précision du gaz d'étalonnage standard utilisé pour l'étalonnage et la fréquence d'étalonnage. Honeywell Analytics recommande d'effectuer un étalonnage au moins tous les 180 jours (6 mois).
- Toute mesure d'augmentation d'échelle rapide suivie d'une mesure de diminution ou erratique est susceptible d'indiquer une concentration de gaz supérieure au seuil limite d'échelle, ce qui peut s'avérer dangereux.
- Les produits peuvent contenir des matériaux dont le transport est réglementé en vertu des réglementations nationales et internationales qui s'appliquent aux marchandises dangereuses.
- Renvoyez le produit conformément aux réglementations appropriées en matière de marchandises dangereuses. Contactez le transporteur pour obtenir des instructions supplémentaires.
- Recyclage : cet instrument contient une pile au lithium. Ne le mélangez pas avec le flux de déchets solides. Les piles usées doivent être mises en rebut par un recycleur qualifié ou un gestionnaire de matières dangereuses.

Avertissement de sécurité sans fil

La transmission de données sans fil peut s'étendre au-delà de vos murs et toute personne disposant d'un adaptateur compatible peut la recevoir. Sans une protection adéquate, les données peuvent être compromises. Utilisez les fonctions de sécurité de tous les équipements sans fil de votre réseau.

- La communication Bluetooth doit toujours être désactivée, sauf si cette fonctionnalité est nécessaire.
- Si possible, ne jumelez des appareils QUE lorsque vous vous trouvez dans une zone physiquement protégée.

Manuel d'utilisation du Honeywell BW Solo

Attention

Cet appareil est conforme à la partie 15 des réglementations FCC/aux normes CNR d'Industrie Canada applicables aux appareils radio exempts de licence. Son utilisation est soumise aux deux conditions suivantes : (1) cet appareil ne doit pas provoquer de brouillage nuisible et (2) doit accepter tout brouillage reçu, y compris le brouillage pouvant entraîner un fonctionnement indésirable.

Les changements ou modifications qui n'ont pas été approuvés expressément par la partie responsable de la conformité sont susceptibles d'annuler le droit de l'utilisateur d'utiliser l'équipement.

Cet équipement a été testé et déclaré conforme aux limites des appareils numériques de catégorie B, en application de l'article 15 des réglementations FCC. Ces limites visent à fournir une protection raisonnable contre le brouillage nuisible dans une installation résidentielle. Cet équipement produit, utilise et peut émettre de l'énergie radiofréquence et, s'il n'est pas installé ou utilisé conformément aux instructions, peut provoquer un brouillage nuisible aux communications radio. Toutefois, rien ne garantit qu'un brouillage ne se produira pas dans une installation en particulier. Si cet équipement provoque un brouillage nuisible à la réception radio ou la réception télévisée (pour vous en assurer, allumez et éteignez l'équipement), l'utilisateur est encouragé à essayer de corriger le brouillage au moyen de l'une ou de plusieurs des mesures suivantes :

- Réorienter ou déplacer les antennes de réception.
- Augmenter la séparation entre l'équipement et le récepteur.
- Connecter l'équipement à une sortie d'un circuit différent de celui auquel le récepteur est connecté.
- Consulter le distributeur ou un technicien expérimenté en radio/TV pour obtenir de l'aide.

Conformément aux réglementations d'Industrie Canada, cet émetteur radio peut uniquement fonctionner avec une antenne d'un type et d'un gain maximal (ou inférieur) approuvé pour l'émetteur par Industrie Canada. Dans le but de réduire les risques de brouillage radioélectrique à l'intention des autres utilisateurs, il faut choisir le type d'antenne et son gain de sorte que la puissance isotrope rayonnée équivalente (p.i.r.e.) ne dépasse pas l'intensité nécessaire à l'établissement d'une communication satisfaisante.



Guide d'utilisation du Honeywell BW Solo

Zone et conditions d'utilisation

Certifications en matière de sécurité



Classe I, division 1, groupes A, B, C, D T4 ; classe I, zone 0, AEx/Ex ia IIC T4 Ga
-40 °C ≤ Tamb ≤ 60 °C

ATEX : Sira 18ATEX2243,  2460  II 1G I M1 / Ex ia IIC T4 Ga / Ex ia I Ma
Tamb -40 °C à 60 °C

IECEX : IECEX SIR 18.0058 Ex ia IIC T4 Ga / Ex ia I Ma Tamb = -40 °C à +60 °C

CONSIGNES DE SÉCURITÉ

AVERTISSEMENT : assurez-vous de lire et de comprendre le manuel d'utilisation avant d'utiliser ou de réparer l'appareil.

AVERTISSEMENT : la substitution de composants peut compromettre la sécurité.

AVERTISSEMENT : pile au lithium : utilisez uniquement une pile approuvée : pile au lithium 2/3 AA 3,6 V 1,65 A (réf. : BWS-BAT01).

Manuel d'utilisation du Honeywell BW Solo

1. Contenu standard

Contenu du paquet standard :

- Détecteur complet avec capteur spécifique, pince crocodile en acier inoxydable et boîtier résistant aux chocs
- Adaptateur de test avec tuyau de 1 pied
- Guide de référence rapide

2. Informations générales

Le Honeywell BW Solo est facile à utiliser, même si vous portez des gants. À l'aide de ce bouton ou du logiciel Honeywell SafetySuite Device Configurator, vous pouvez facilement configurer les points de consigne, les alarmes de verrouillage et d'autres paramètres. Vous pouvez également accéder aux mesures pour la limite d'exposition à court terme (LECT) et la moyenne pondérée dans le temps (MPT) et jumelez le Honeywell BW Solo sans fil avec nos applications mobiles :

- À l'aide de l'application Device Configurator, vous pouvez configurer le détecteur, choisir les points de consigne des alarmes et bien plus encore, le tout jusqu'à 6 mètres de distance. Utilisez également cette application pour obtenir les mesures d'étalonnage, envoyer par e-mail les certificats d'étalonnage et mettre à niveau le micrologiciel.
- À l'aide de l'application Safety Communicator, les mesures du détecteur sont envoyées instantanément au logiciel de détection en temps réel Honeywell. Vous pouvez y accéder à partir de n'importe quel appareil disposant d'une connexion Internet et obtenir une visibilité à distance sur la sécurité et l'emplacement des travailleurs.

Vous pouvez aussi utiliser le Honeywell BW Solo sans fil pour partager des données sur les gaz avec le logiciel de bureau, sans avoir besoin d'une station d'accueil.

Principales fonctionnalités

- Fonctionnement simple à un seul bouton
- Remplacement facile de la pile, du filtre et du capteur
- Compatible avec IntelliDoX pour les données centralisées avec le bump test automatisé, l'étalonnage et la gestion de l'instrument.
- Option d'activation d'IntelliFlash™ ou du clignotement de non-conformité
- Possibilité d'attribuer des détecteurs à des travailleurs et emplacements
- Écran facile à lire dans plusieurs langues
- Enregistrement des données avec une mesure de crête sur 24 h consécutives

Manuel d'utilisation du Honeywell BW Solo

3. Vue d'ensemble de l'écran et de l'interface utilisateur

Le BW Solo possède un seul bouton pour l'activation/la désactivation, l'affichage des paramètres et les fonctions de programmation. L'écran est rétroéclairé quand vous appuyez sur ce bouton.

Avant

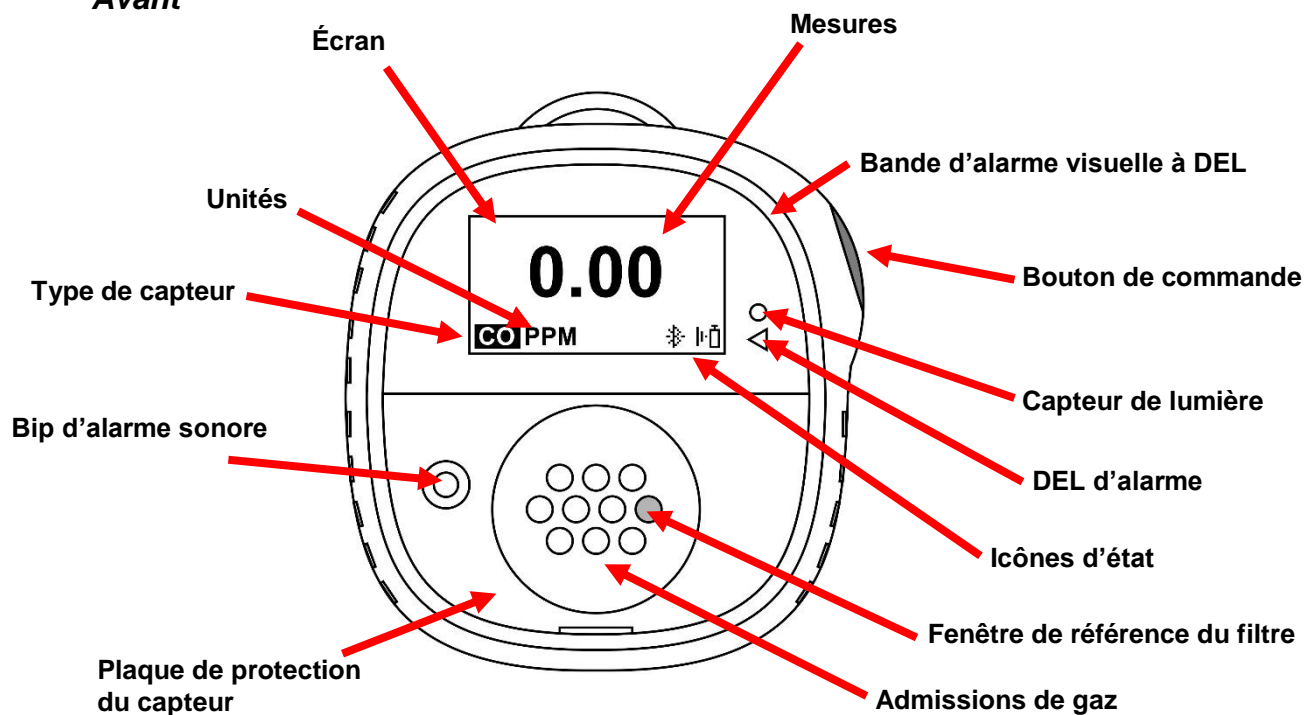

Arrière

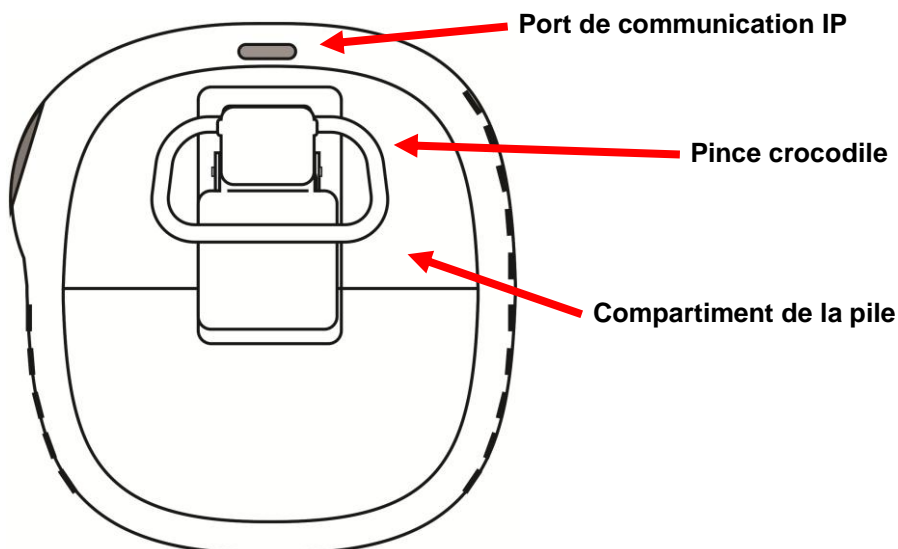

Manuel d'utilisation du Honeywell BW Solo

3.1. Expérience prête à l'emploi (première utilisation uniquement)

La première fois que l'instrument est allumé, vous êtes invité à sélectionner une langue d'affichage et à régler l'heure et la date.

Remarque : la sélection d'une langue pendant le premier démarrage est obligatoire.

Remarque : si vous n'appuyez sur aucun bouton pendant 6 secondes durant le démarrage prêt à l'emploi, l'instrument s'éteint automatiquement. La sélection de la langue pendant le premier démarrage est obligatoire, mais vous pouvez passer le réglage de l'heure et de la date. Si vous avez sélectionné une langue avant cette période d'inactivité de 6 secondes, l'instrument affiche l'écran de mesure normal après le prochain démarrage. Si vous n'avez sélectionné aucune langue, alors vous serez invité à la sélectionner la prochaine fois que l'instrument sera allumé.

Appuyez sur le bouton pendant 3 secondes. Quand vous mettez l'unité sous tension, un compte à rebours (3-2-1) est lancé. Les DEL clignotent, le vibreur vibre, l'alarme sonore retentit et le logo Honeywell apparaît ensuite à l'écran. Après le démarrage, l'écran « Set language » (Définir la langue) s'affiche.

Parcourez les langues disponibles en appuyant sur le bouton. Une fois que vous avez trouvé la langue que vous vouliez, appuyez sur le bouton pendant 1 seconde.

Remarque : si vous ratez la langue que vous vouliez, appuyez sur le bouton jusqu'à la retrouver. Appuyez ensuite sur le bouton pendant 1 seconde.

Une fois la langue définie, attendez 3 secondes et l'écran « Set time » (Régler l'heure) s'affiche.

Appuyez sur le bouton pendant 1 seconde pour régler l'heure. Sinon, appuyez une fois sur le bouton pour ne pas la régler (« No » [Non]). Appuyez ensuite sur le bouton pendant 1 seconde pour régler la date (« Set date » [Régler la date]). Si vous changez d'avis et voulez régler l'heure, appuyez alors une fois sur le bouton.

Réglez l'heure (de 00 à 23) en appuyant sur le bouton jusqu'à la bonne heure. Une fois l'heure sélectionnée, appuyez sur le bouton pendant 1 seconde.

Quand « Set minute » (Régler les minutes) s'affiche, appuyez sur le bouton plusieurs fois pour régler correctement les minutes (de 00 à 59). Appuyez ensuite sur le bouton pendant 1 seconde. L'heure est maintenant réglée.





IMPORTANT !

Si une erreur majeure qui empêche le fonctionnement de l'instrument a lieu au démarrage, un numéro d'erreur apparaît à l'écran. Éteignez l'instrument et redémarrez-le. Si le message d'erreur réapparaît, éteignez l'instrument et contactez les services techniques.

Manuel d'utilisation du Honeywell BW Solo

3.2. Icônes d'indication d'état

Les icônes affichées à l'écran sont utilisées pour indiquer l'état de la pile, du bump test, de l'étalonnage et du capteur, ainsi que la mesure de crête. Le tableau ci-dessous détaille la manière dont chaque icône apparaît et le moment où elle s'affiche. La DEL rouge triangulaire située à droite de l'écran s'allume pour les accompagner (elle est activée lorsque la fonction Non-Compliance [Non-conformité] est activée [« ON »]).

Icône	Explication
	<p>L'icône de pile n'apparaît pas sur l'écran, sauf si l'énergie restante est égale ou inférieure à un jour.</p> <ul style="list-style-type: none">• Quand l'énergie restante de la pile est inférieure à 24 heures, l'icône de pile apparaît et l'instrument clignote et bipe toutes les 60 minutes.• Quand l'énergie restante de la pile est inférieure à 8 heures, l'icône s'active et se désactive toutes les secondes et l'instrument clignote et bipe deux fois toutes les 30 secondes.
	<p>Quand un bump test doit être effectué dans moins de 12 heures, cette icône apparaît et l'alarme sonore retentit toutes les heures. Quand l'utilisateur a également activé l'option de non-conformité pour le rappel du bump test, l'instrument clignote une fois et bipe toutes les 10/30/60 secondes (l'intervalle est défini par l'utilisateur et cette fonction d'alarme sonore peut être activée/désactivée).</p> <p>L'icône clignote une fois par seconde si le bump test a échoué ou a été ignoré et l'instrument bipe trois fois toutes les 60 minutes.</p> <p>Un bump test est nécessaire (et indiqué par cette icône) si :</p> <ul style="list-style-type: none">• l'intervalle défini entre les bump tests a été dépassé (bump test en retard) ;• le capteur a échoué au bump test précédent. <p>Une notification d'échec du bump test est affichée à l'écran si un bump test a échoué. Le menu « Information » indique que le bump test doit être effectué « NOW » (MAINTENANT).</p> <p>Remarque : le capteur doit être testé régulièrement (avant chaque utilisation quotidienne) pour garantir sa bonne performance.</p>
	<p>Cette icône apparaît quand un étalonnage doit être effectué dans moins de 12 heures. L'instrument bipe toutes les 60 minutes.</p> <p>L'icône clignote une fois par seconde si l'étalonnage a échoué ou a été ignoré et l'instrument bipe trois fois toutes les heures si l'option de non-conformité est désactivée. Quand l'utilisateur a également activé l'option de non-conformité pour le rappel de l'étalonnage, l'instrument clignote une fois et bipe toutes les 10/30/60 secondes (l'intervalle est défini par l'utilisateur et cette fonction d'alarme sonore peut être activée/désactivée).</p> <p>L'étalonnage est nécessaire (et indiqué par cette icône) si :</p> <ul style="list-style-type: none">• l'intervalle de temps défini entre les étalonnages a été dépassé ;• le capteur n'a pas réussi l'étalonnage précédent.
	<p>Quand un capteur échoue ou a été retiré, cette icône apparaît à l'écran et l'instrument bipe, clignote et vibre toutes les secondes. L'écran affiche « - - - ».</p>
	<p>L'icône de mesure de crête apparaît quand une mesure de gaz de crête a été détectée au cours des dernières 24 heures. Sinon, l'icône n'apparaît pas.</p>

Manuel d'utilisation du Honeywell BW Solo

4. Fonctionnement du BLE (Bluetooth Low Energy)



Le Honeywell BW Solo est conçu pour fonctionner via BLE (Bluetooth Low Energy) afin d'envoyer des données à un smartphone exécutant l'application Safety Communicator. Les données peuvent ensuite être envoyées à des ordinateurs exécutant le logiciel de détection en temps réel Honeywell.

Remarque : si vous souhaitez que le BLE fonctionne, vous devez spécifier l'option sans fil au moment de la commande.

Vous pouvez télécharger gratuitement l'application Safety Communicator à partir de Google Play et de l'iTunes store sur l'une des plateformes téléphoniques prises en charge. Cependant, vous devez disposer d'une licence pour le logiciel de détection en temps réel Honeywell pour transférer les informations d'alarme du détecteur à partir du logiciel de détection en temps réel Honeywell.

4.1. Icônes BLE

Une icône apparaît sur l'écran du Honeywell BW Solo pour indiquer l'état du BLE (Bluetooth Low Energy), y compris la connectivité.

Icône	Explication
	BLE connecté. Cette icône apparaît quand les données sont transférées.
	BLE désactivé.
	BLE activé, mais non connecté.

4.2. DEL d'indication de non-conformité

Les DEL d'indication de non-conformité clignotent dans les situations suivantes :

- pile faible ;
- Alarme Negative (négative), STEL (LECT), TWA (MPT), Low (faible) et High (élevée) ;
- échec du test d'autodiagnostic ;
- échec du bump test ou de l'étalonnage ;
- retard du bump test ou de l'étalonnage.

Lorsqu'une erreur fonctionnelle se produit, le détecteur de gaz tente de la corriger. Si une erreur persiste, contactez Honeywell Analytics ou votre distributeur pour obtenir une assistance technique.

Manuel d'utilisation du Honeywell BW Solo

4.3. Jumelage avec des smartphones

Remarque : la communication Bluetooth doit être activée sur l'instrument Honeywell BW Solo avant d'essayer de le jumeler avec des smartphones ou d'autres appareils iOS ou Android.

1. Ouvrez le programme Safety Communicator.



2. L'application s'ouvre et commence à rechercher des instruments Bluetooth se trouvant à proximité. Quand des instruments sont trouvés, ils apparaissent sous la forme d'une liste. Si le Honeywell BW Solo n'apparaît pas, cliquez sur « Scan » (Rechercher) pour qu'il recherche l'instrument.



Manuel d'utilisation du Honeywell BW Solo

Quand le Honeywell BW Solo est trouvé, il apparaît dans la liste avec son image et son numéro de série :

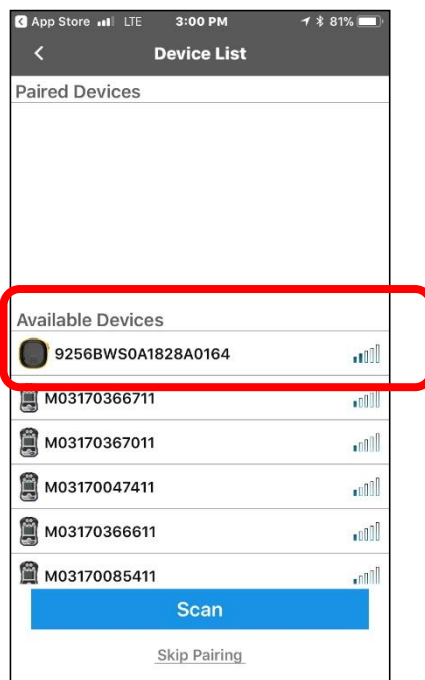

3. Cliquez sur l'appareil Honeywell BW Solo qui affiche le numéro de série de l'unité que vous essayez de connecter. Le message suivant apparaît :

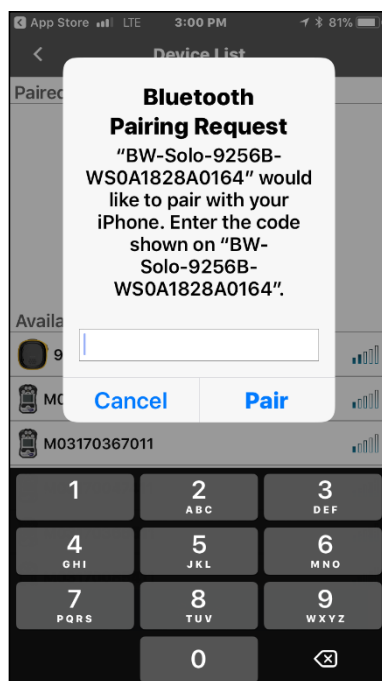

4. Consultez l'écran du Honeywell BW Solo et vous trouverez un code. Saisissez ce code dans le champ sur votre smartphone, puis cliquez sur « Pair » (Jumeler).

Manuel d'utilisation du Honeywell BW Solo

Si le jumelage a réussi, le message de confirmation suivant s'affiche :

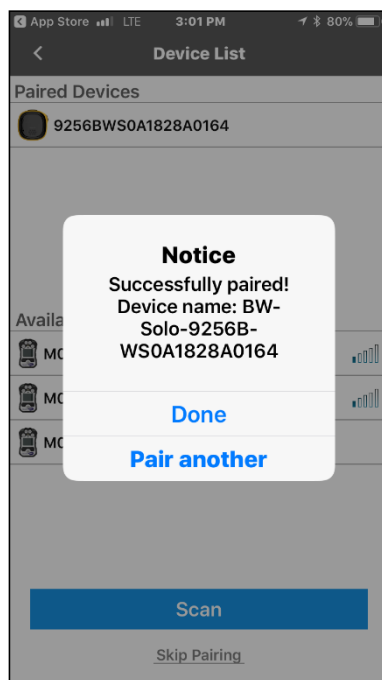

Si vous souhaitez jumeler un autre instrument, cliquez sur « Pair another » (Jumeler un autre). Sinon, cliquez sur « Done » (Terminé).

Le Honeywell BW Solo envoie maintenant des données à l'application Safety Communicator.

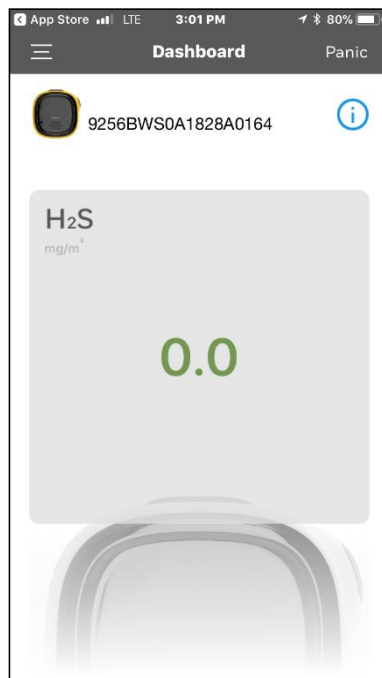

Pour obtenir davantage d'instructions, consultez l'application Safety Communicator. Si vous prévoyez d'utiliser le logiciel de détection en temps réel Honeywell, consultez le manuel d'utilisation approprié.

Manuel d'utilisation du Honeywell BW Solo

5. Pile

Assurez-vous toujours que la pile est suffisamment chargée avant de l'utiliser. N'utilisez que cette pile : pile au lithium 2/3 AA 3,6 V 1,65 A (réf. : BWS-BAT01).

5.1. État de la pile

L'icône de pile n'apparaît pas sur l'écran, sauf si l'énergie restante est égale ou inférieure à un jour.



- Quand l'énergie restante de la pile est inférieure à 24 heures, l'icône de pile apparaît et l'instrument clignote et bipie toutes les 60 minutes.
- Quand l'énergie restante de la pile est inférieure à 8 heures, l'icône s'active et se désactive toutes les secondes et l'instrument clignote et bipie deux fois toutes les 30 secondes.

Remarque : pour préserver la durée de vie de la pile, désactivez l'instrument quand vous ne l'utilisez pas.

5.2. Remplacement de la pile

AVERTISSEMENT

Pour réduire tout risque d'incendie dans des atmosphères dangereuses, retirez et remplacez la pile uniquement dans une zone non dangereuse !

ATTENTION !

- Remplacez immédiatement la pile dans une zone sûre, exempte de gaz dangereux, quand le détecteur déclenche l'alarme de pile faible.
 - N'utilisez que cette pile : pile au lithium 2/3 AA 3,6 V 1,65 A (réf. : BWS-BAT-01).
 - Portez un bracelet antistatique au poignet ou au talon lorsque vous remplacez la pile. Évitez de toucher les composants électroniques ou de court-circuiter la carte de circuit imprimé.
1. Soulevez la pince crocodile.
 2. Retirez la vis Philips et la rondelle de blocage.
 3. Utilisez la pince crocodile pour soulever le couvercle du compartiment de la pile.

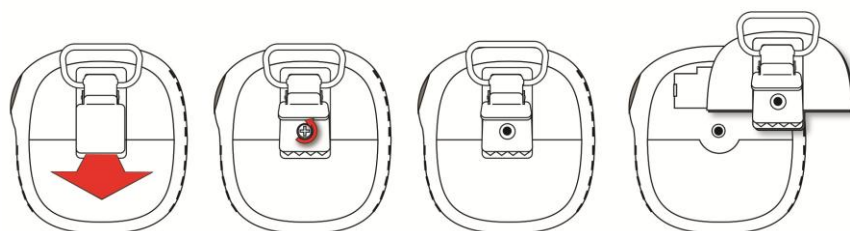

Manuel d'utilisation du Honeywell BW Solo

4. Retournez le couvercle du compartiment de la pile, retirez l'ancienne pile, puis placez une nouvelle pile. Faites attention à la polarité (orientation du +/-).

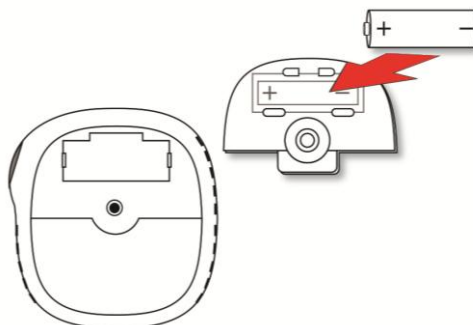

5. Retournez le couvercle du compartiment de la pile et alignez la pile sur son compartiment. Ensuite, insérez-la dans l'instrument. Insérez la vis et la rondelle de blocage.

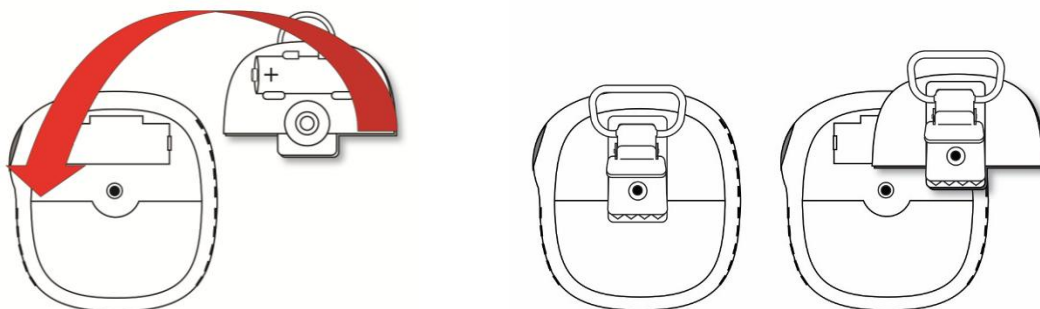

6. Resserrez la vis. Ne serrez pas trop la vis.

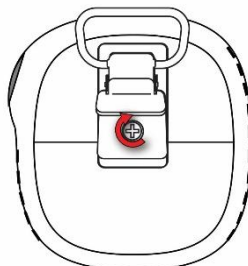

7. Mettez l'instrument sous tension pour vous assurer que la pile a été correctement installée.

Une fois la pile insérée, l'écran affiche une icône de pile clignotante. La pile est conditionnée (dépassivation) et cette action prend environ 30 secondes. Si cette action nécessite plus de temps, l'icône de pile clignotante reste affichée. Quand la dépassivation est terminée, aucune icône de pile n'apparaît à l'écran. L'instrument peut maintenant être allumé.



IMPORTANT !

Les piles usées ne doivent pas être mises au rebut comme déchets ménagers ou industriels généraux. Elles doivent être mises au rebut dans un point de collecte adapté.

Manuel d'utilisation du Honeywell BW Solo

6. Activation et désactivation du Honeywell BW Solo

6.1. Activation du Honeywell BW Solo

Quand l'instrument est activé, maintenez le bouton enfoncé pendant 3 secondes. Un compte à rebours (3-2-1) est lancé, puis une alarme sonore retentit, l'écran et les voyants d'alarme à DEL s'activent et se désactivent et le vibreur vibre.

Le logo Honeywell apparaît en premier, suivi d'une barre de progression, puis de l'écran de mesure principal.

Remarque : l'instrument vérifie que la batterie n'est pas critique et s'éteint si elle est trop faible. Il contrôle aussi le bump test ou l'étalonnage forcé si cette fonction est activée et que le bump test ou l'étalonnage doivent être effectués.

6.2. Désactivation du Honeywell BW Solo

Remarque : vous ne pouvez désactiver l'instrument qu'à partir de l'écran de mesure principal.

Appuyez sur le bouton tout au long du compte à rebours. L'unité bip à mesure que le compte à rebours progresse. Ensuite, le message « Powering Down » (Arrêt) s'affiche. Relâchez le bouton. Quand l'instrument est éteint, l'écran est noir.

6.3. État de l'étalonnage

Remarque : quand le bump test et l'étalonnage forcés sont activés, l'instrument s'arrête s'il ne passe pas de bump test ou n'est pas étalonné.



Cette icône apparaît quand un étalonnage doit être effectué dans moins de 12 heures. L'instrument clignote une fois et bip toutes les 10/30/60 secondes, tel que défini par l'utilisateur, quand l'utilisateur a également activé l'option de non-conformité pour le rappel de l'étalonnage. L'alarme sonore peut être activée/désactivée dans le menu Programming (Programmation).

L'icône clignote deux fois par seconde si l'étalonnage a échoué ou a été ignoré et l'instrument bip trois fois toutes les 60 secondes.

Un étalonnage est nécessaire (et indiqué par cette icône) si :

- l'intervalle de temps défini entre les étalonnages a été dépassé (étalonnage en retard) ;
- le capteur n'a pas réussi l'étalonnage précédent.

Une notification d'échec de l'étalonnage est affichée à l'écran si un étalonnage a échoué. Le menu « Information » indique que l'étalonnage doit être effectué « NOW » (MAINTENANT).

Remarque : le capteur doit être testé régulièrement (avant chaque utilisation quotidienne) pour garantir sa bonne performance.

Manuel d'utilisation du Honeywell BW Solo

6.4. État de bump test

Remarque : quand le bump test et l'étalonnage forcés sont activés, l'instrument s'arrête s'il ne passe pas de bump test ou n'est pas étalonné.



Cette icône apparaît quand un bump test doit être effectué dans moins de 12 heures. L'instrument clignote une fois et bipe toutes les 10/30/60 secondes, tel que défini par l'utilisateur, quand l'utilisateur a également activé l'option de non-conformité pour le rappel du bump test.

L'icône clignote deux fois par seconde si le bump test a échoué ou a été ignoré et l'instrument bipe trois fois toutes les 60 secondes.

Un bump test est nécessaire (et indiqué par cette icône) si :

- l'intervalle défini entre les bump tests a été dépassé (étalonnage en retard) ;
- le capteur a échoué au bump test précédent.

Une notification d'échec du bump test est affichée à l'écran si un bump test a échoué. Le menu « Information » indique que l'étalonnage doit être effectué « NOW » (MAINTENANT).

Remarque : le capteur doit être testé régulièrement (avant chaque utilisation quotidienne) pour garantir sa bonne performance.

6.5. État d'erreur du capteur

Quand un capteur a été retiré ou a échoué, cette icône apparaît à l'écran et l'instrument bipe, clignote et vibre toutes les secondes. Cet écran affiche « - - - ».



Manuel d'utilisation du Honeywell BW Solo

7. Navigation

Toute la navigation se fait en appuyant sur l'unique bouton du Honeywell BW Solo. Veuillez trouver ci-dessous les « règles » de base de la navigation sur l'instrument :

Sous tension	Maintenir enfoncé 5 secondes (avec un compte à rebours de 3 secondes)
Hors tension	Maintenir enfoncé 5 secondes à partir de l'écran principal
Accéder aux menus (à partir de l'écran principal)	Effectuer un double-clic
Passer au choix suivant	Effectuer un simple clic (appuyer une fois rapidement)
Sélectionner le choix actuel	Maintenir enfoncé peu de temps (appuyer pendant 1 seconde)
Maintenir enfoncé jusqu'à l'acquiescement	Le curseur ou le choix actuel arrête de clignoter Le curseur passe au choix suivant
Maintenir enfoncé tout au long du compte à rebours	Maintenir enfoncé pendant longtemps (appuyer pendant 3 secondes) Le processus sélectionné est lancé

7.1. Navigation rapide

Dans l'écran principal, appuyez une fois sur le bouton et le rétroéclairage s'active. De plus, un niveau de batterie critique et les problèmes de conformité sont affichés. Par exemple, si l'instrument échoue à un bump test, il affiche « Bump FAIL » (ÉCHEC du bump test). Si une défaillance se produit, une icône associée et un message d'erreur vous avertissent.

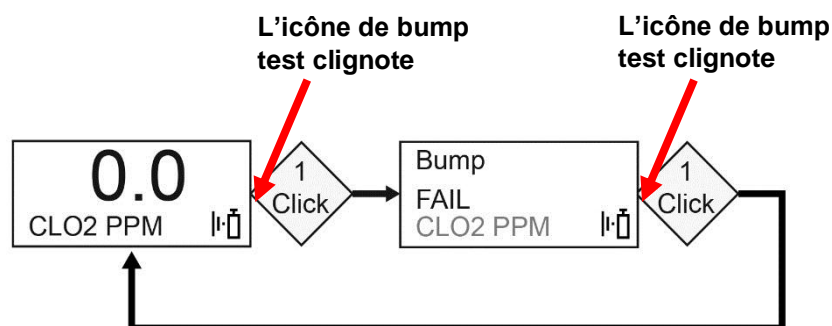

De plus, si une défaillance se produit ou que la pile est faible, la DEL d'alarme s'allume.

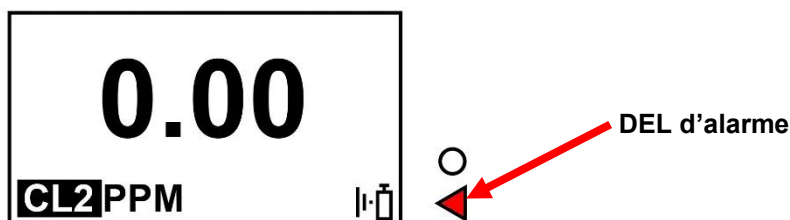

Remarque : quand vous avez atteint le dernier écran et que vous cliquez une fois sur le bouton, vous revenez à l'écran principal. Si vous n'appuyez sur aucun bouton pendant 6 secondes à partir de n'importe quel écran, vous revenez automatiquement à l'écran principal.

Manuel d'utilisation du Honeywell BW Solo

7.2. Navigation principale

1. Dans l'écran principal, cliquez deux fois rapidement sur le bouton (comme un double-clic de souris) pour commencer.
2. La première option que vous voyez est « >Information ». Parcourez les autres options de niveau supérieur, un clic à la fois.

Remarque : un curseur (>) avant un en-tête indique que des sous-menus ou des paramètres modifiables existent dans l'écran en question.

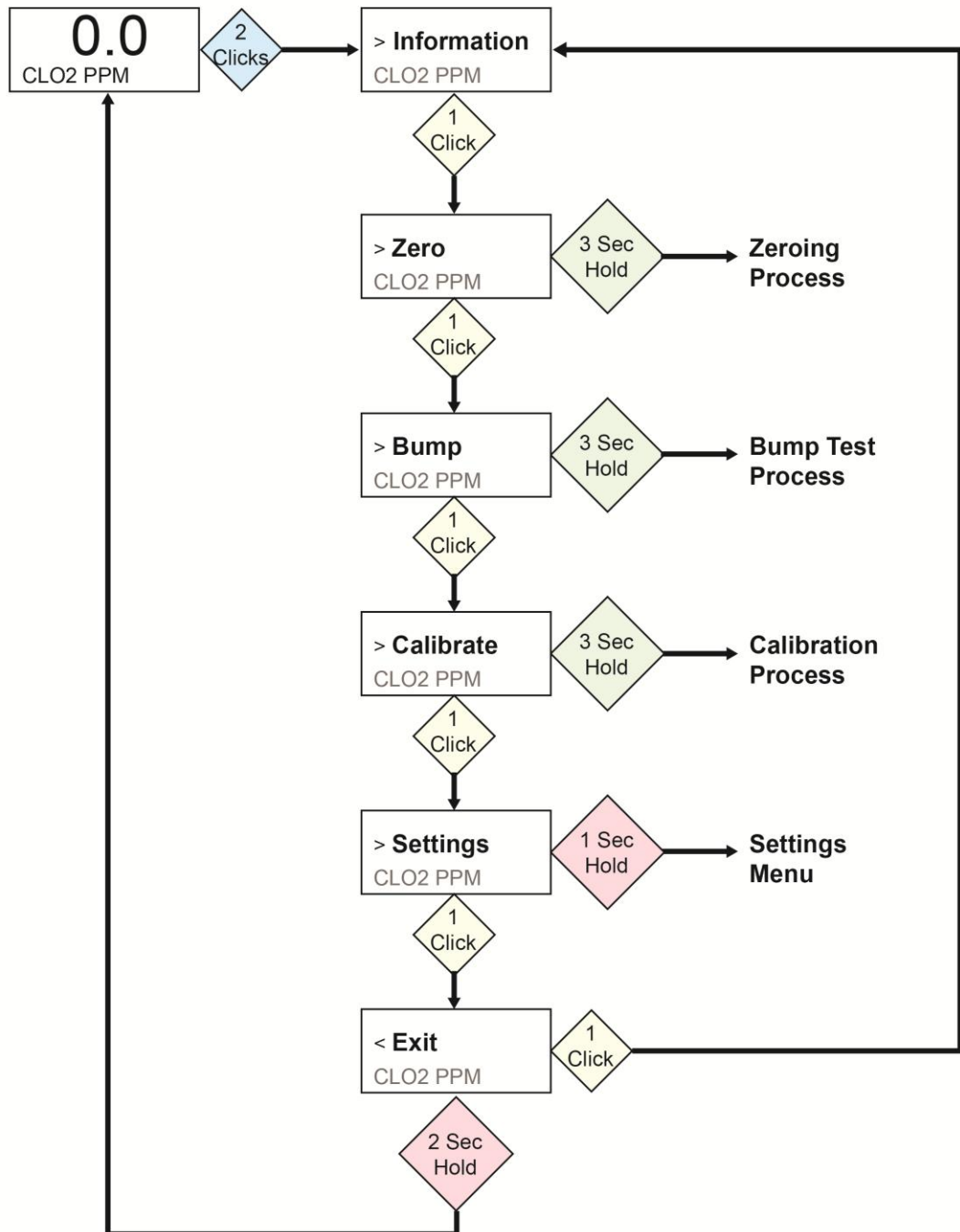

Manuel d'utilisation du Honeywell BW Solo

8.1. Navigation dans le journal des événements

Remarque : l'Event Log (Journal des événements) n'existe pas dans la navigation du menu Information pour les détecteurs BW Solo vendus en Amérique du Nord.

L'Event Log (Journal des événements) est une liste des événements qui ont été enregistrés.

Pour accéder à l'Event Log (Journal des événements) à partir du menu Information, appuyez sur le bouton pendant 1 seconde à l'invite « >Event Log ». Il existe trois écrans pour chaque événement, affichés automatiquement dans l'ordre, de la date de l'événement en passant par le début de l'événement jusqu'à la conclusion de l'événement. Il affiche également la mesure et le type d'alarme (Low [faible], High [élevée], etc.).

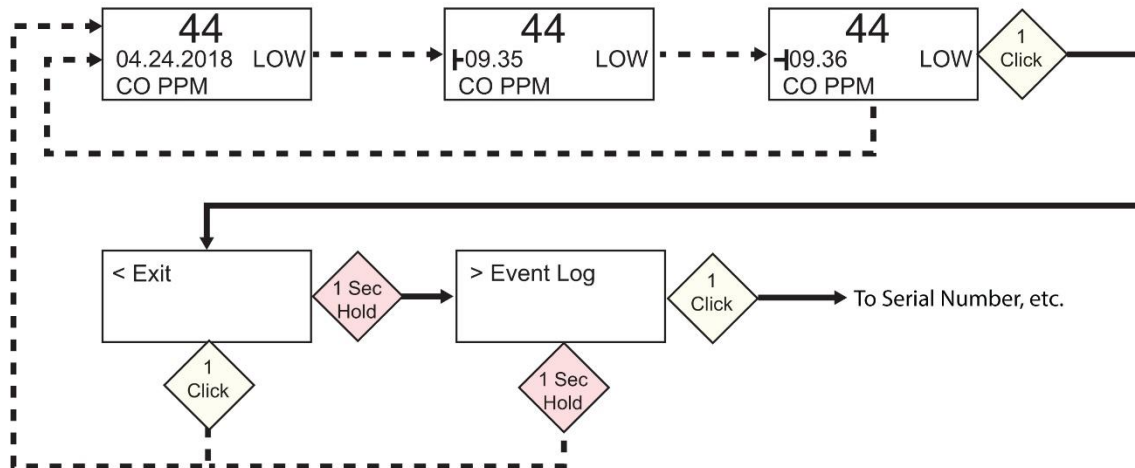

Quand il existe plusieurs événements dans l'Event Log (Journal des événements), les écrans parcourent un seul événement jusqu'à ce que vous appuyiez sur le bouton. À chaque fois que vous appuyez que le bouton, l'événement suivant est affiché. Quand vous avez passé en revue tous les événements, l'invite « >Exit » s'affiche. Pour quitter, appuyez sur le bouton pendant 1 seconde et quand l'invite « >Event Log » apparaît, cliquez une fois sur le bouton pour passer à l'écran suivant dans l'ordre du menu Information, Serial Number (Numéro de série).

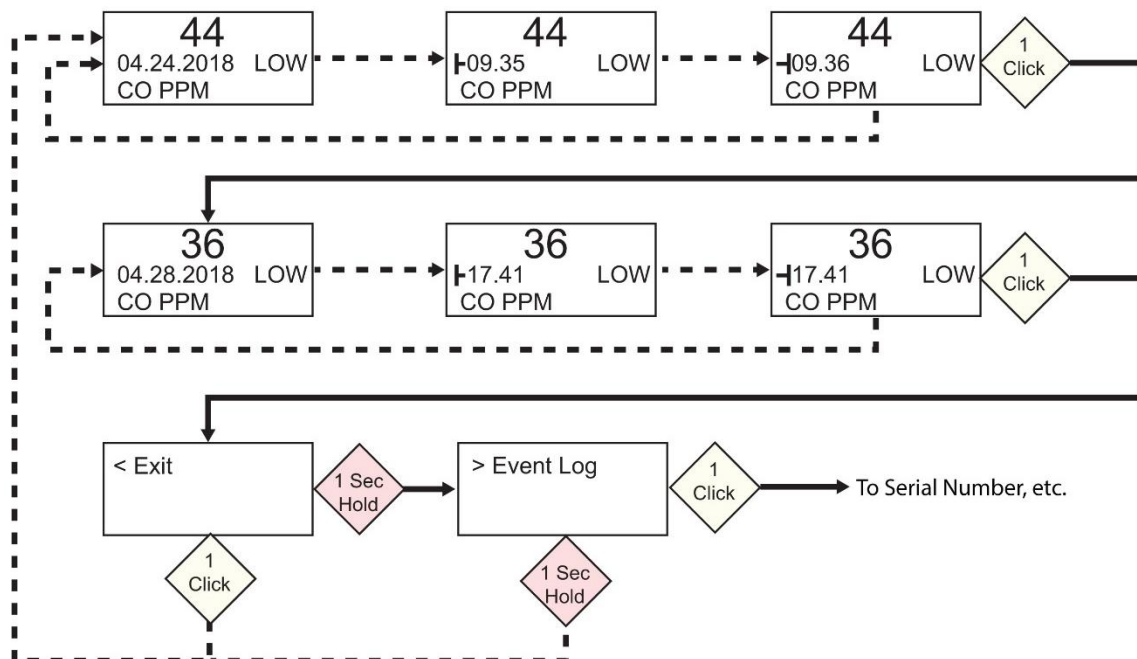

Manuel d'utilisation du Honeywell BW Solo

9. Navigation : paramètres

Le menu de Settings (Paramètres) permet de régler les paramètres. Il est composé de différents sous-menus :

- Language (Langue)
- Time (Heure)
- Date
- Units (Unités)
- Readings (Mesures)
- Setpoints (Points de consigne)
- Latching (Verrouillage)
- Reminders (Rappels)
- Data Log (Journal des données)*
- BLE (versions sans fil uniquement)*
- Assigned (Attribué)*
- Zone*
- IntelliFlash
- Non-compliance (Non-conformité)
- Passcode (Code)
- Exit (Quitter)

* Non inclus dans la version BW Solo Lite. La fonction Mute (Mise en sourdine) du sous-menu Latching (Verrouillage) n'est pas incluse dans le BW Solo Lite.

9.1. Accès au mode Settings (Paramètres)

Remarque : un code peut être demandé pour accéder au menu Settings (Paramètres). Une restriction d'accès peut être définie à l'aide du sous-menu Passcode (Code) ou d'un IntelliDoX avec le logiciel SafetySuite.

Pour accéder au menu Settings (Paramètres) à partir de l'écran de mesure principal :

- Cliquez deux fois rapidement sur le bouton. Vous devez voir « >Information ».
- Appuyez quatre fois sur le bouton pour atteindre « >Settings ».
- Appuyez sur le bouton pendant 1 seconde. Vous devez voir « >Language ». Il s'agit du premier paramètre modifiable.

Remarque : si un code est demandé, saisissez le code à 4 chiffres (voir la section 9.17 pour plus de détails). Cette fonction n'est pas activée prête à l'emploi sur l'instrument.

Manuel d'utilisation du Honeywell BW Solo

9.2. Menus et sous-menus en mode Settings (Paramètres)

Chaque menu Settings (Paramètres) possède un sous-menu de paramètres modifiables. Vous y accédez, les modifiez et les enregistrez tous de la même manière :

1. Appuyez une fois sur le bouton pour passer d'un paramètre au suivant.
2. Quand vous trouvez un paramètre à modifier, appuyez sur le bouton pendant 1 seconde. Le sous-menu de ce paramètre s'affiche.
3. Appuyez une fois sur le bouton pour passer d'une option de menu à la suivante.
4. Quand vous trouvez l'option que vous voulez sélectionner, appuyez sur le bouton.

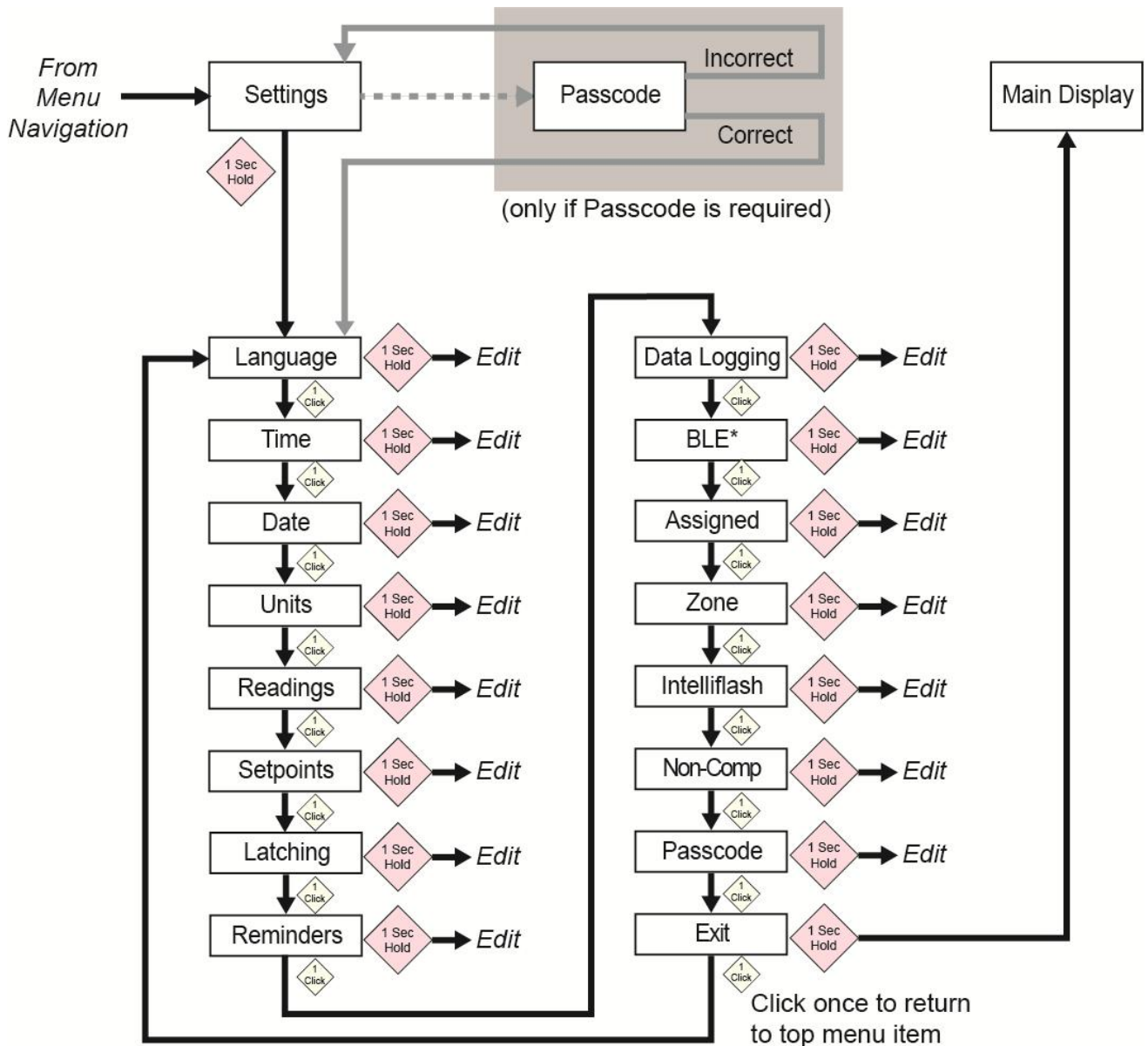

* Only available on BLE-equipped instruments.

Manuel d'utilisation du Honeywell BW Solo

9.3. Language (Langue)

L'anglais est la langue par défaut, mais d'autres langues peuvent être sélectionnées pour l'instrument. Vous pouvez sélectionner n'importe quelle langue pour afficher les informations à l'écran. Naviguez jusqu'à une langue et appuyez sur le bouton pendant 1 seconde pour la sélectionner.

Remarque : la langue est initialement définie pendant la séquence de démarrage prêt à l'emploi, mais elle peut être modifiée à tout moment.

9.4. Time (Heure)

L'heure peut être réglée au format 12 heures ou 24 heures. Le format par défaut est 24 heures.

- Le passage du format de l'heure à 12 heures ajoute un indicateur AM (matin) ou PM (après-midi).
- Les chiffres ont le préfixe « 0 » (par exemple, 01:15, 02:30, etc.)
- Cliquez pour parcourir les chiffres
- Appuyez sur le bouton pendant 1 seconde pour le sélectionner.

9.5. Date

La date peut être affichée dans les formats suivants (la valeur par défaut est MM.JJ.AAAA) :

- JJ.MM.AAAA (Jour.Mois.Année)
- MM.JJ.AAAA (Mois.Jour.Année)
- AAAA.MM.DD (Année.Mois.Jour)
- Les chiffres ont le préfixe « 0 » (par exemple, 01, 02, etc.).
- Quand vous saisissez l'année, elle passe en boucle une plage allant de 2018 à 2099 avant de revenir à 2080.
- Appuyez sur le bouton pendant 1 seconde pour sélectionner chaque chiffre.

9.6. Units (Unités)

Les unités de mesure peuvent être définies en ppm (parties par million), mg/m³ (milligrammes par mètre cube), µmol/mol (micromoles par mole) ou d'autres unités adaptées au capteur utilisé.

9.7. Readings (Mesures)

Réinitialisez les mesures TWA (MPT) et STEL (LECT) dans ce sous-menu. Activez/désactivez également la réinitialisation de la mesure de crête et réalisez l'action.

Remarque : la valeur par défaut de la mesure de crête est « désactivée ». Si elle est activée, une option de menu supplémentaire permet de réinitialiser la mesure de crête. Si elle est désactivée, cette option de menu est masquée.

Manuel d'utilisation du Honeywell BW Solo

9.8. Setpoints (Points de consigne)

Dans Setpoints (Points de consigne), vous pouvez attribuer des points de consigne pour l'alarme Low (faible), High (élevée), TWA (MPT) et STEL (LECT).

- La saisie de la plage se voit attribuer quatre chiffres et deux décimales.
- La saisie de la plage est limitée entre 0000,01 et 9999,99 (déterminée par le type de gaz).
- La saisie du numéro passe en boucle par un cycle allant de 0 à 9 (la limite de saisie de la plage détermine la boucle pour la saisie du premier chiffre et les chiffres suivants si le nombre maximum est attribué).
- Appuyez une fois pour parcourir les chiffres.
- Appuyez sur le bouton pendant 1 seconde pour confirmer votre choix afin de régler chaque chiffre dans la chaîne.

9.9. Latching (Verrouillage)

L'option d'alarmes de verrouillage garantit qu'une alarme reste active tant qu'elle n'est pas acquittée par l'utilisateur.

Si cette option est activée, en cas de condition d'alarme, elle fait perdurer les alarmes de gaz faible et élevée (sonore, visuelle et vibreur) jusqu'à ce que la concentration de gaz soit inférieure au point de consigne des alarmes et que les alarmes aient été acquittées en appuyant sur le bouton

Vous pouvez activer ou désactiver le verrouillage ainsi que l'option Mute (Mise en sourdine). Quand l'option Mute (Mise en sourdine) est activée, aucun son n'est émis quand une alarme est verrouillée. Si l'instrument se trouve toujours dans une atmosphère dangereuse quand le verrouillage est activé et que l'option Mute (Mise en sourdine) est désactivée, l'alarme en temps réel s'affiche. Si l'instrument se trouve toujours dans une atmosphère sûre quand le verrouillage est activé et que l'option Mute (Mise en sourdine) est désactivée, le type de gaz s'affiche et la DEL s'allume.

Si l'instrument ne se trouve pas dans une atmosphère dangereuse et que vous appuyez sur le bouton pour acquitter l'alarme, l'alarme de verrouillage est désactivée.

Vous pouvez activer ou désactiver non seulement le verrouillage, mais aussi l'option Mute (Mise en sourdine) des alarmes. **Remarque** : si le verrouillage de l'alarme est désactivé, l'option « Mute » n'apparaît pas dans le menu.

Le paramètre par défaut du verrouillage de l'alarme est désactivé.

9.10. Reminders (Rappels)

Activez ou désactivez les alarmes et le forçage et réglez un intervalle d'alarme (en jours) pour le bump test et l'étalonnage.

Deux menus distincts sont inclus pour le bump test et l'étalonnage ainsi que le réglage de l'intervalle. La durée de l'« Interval » (Intervalle) est réglée en jour et l'intervalle maximum est 365 jours. Si vous réglez la plage « Interval » (Intervalle) sur 000 jours, la fonction « Alert » (Alarme) se désactive et masque le paramètre « Interval » (Intervalle).

- Cliquez pour parcourir les chiffres de l'« Interval » (Intervalle).
- Appuyez pendant 1 seconde pour confirmer votre choix et réglez chaque chiffre de la chaîne « Interval » (Intervalle).
- Appuyez sur le bouton pendant 3 secondes pour confirmer votre choix et désactiver toutes les alarmes de rappel (« OFF »).
- Appuyez sur le bouton pendant 1 seconde pour toute autre activation/désactivation du cycle, notamment pour activer le rappel « Alert » (Alarme) (« ON »).

Manuel d'utilisation du Honeywell BW Solo

9.10.1. Activation ou désactivation du forçage du bump test/de l'étal

9.10.1.1. Forçage de l'étal

Quand cette fonction est activée, l'écran affiche « Cal Now » (Étal maintenant). L'utilisateur ne peut pas passer cet écran sans étalonnage manuel ou à l'aide d'IntelliDoX avant de passer à l'écran Idle (Inactivité).

Pour l'étalonnage manuel : dans l'écran « Cal Now » (Étal maintenant), appuyez sur le bouton pour démarrer le processus. Suivez les instructions d'étalonnage. Une fois l'étalonnage réussi, l'utilisateur peut passer à l'écran Idle (Inactivité). Si l'étalonnage échoue, alors l'instrument retourne à l'écran « Cal Now » (Étal maintenant).

9.10.1.2. Forçage du bump test

Quand cette fonction est activée, l'écran affiche « Bump Now » (Effectuer le bump test maintenant). L'utilisateur ne peut pas passer cet écran sans effectuer un bump test manuel ou à l'aide d'IntelliDoX avant de passer à l'écran Idle (Inactivité).

Pour l'étalonnage manuel : appuyez sur le bouton pour commencer le processus. Suivez les instructions pour le processus de bump test. Une fois le bump test réussi, l'utilisateur peut passer à l'écran Idle (Inactivité). Si le bump test échoue, alors l'instrument retourne à l'écran « Bump Now » (Effectuer le bump test maintenant). Si aucune action n'est entreprise, alors l'unité s'arrête automatiquement après 60 secondes.

Le paramètre par défaut pour les rappels de bump test et d'étalonnage est désactivé.

9.11. Data Log (Enregistrement des données)

Activez ou désactivez l'enregistrement des données et réglez l'intervalle de fréquence (en secondes) pour la collecte des données.

Remarque : si vous désactivez l'enregistrement des données, l'option de paramètre « Interval » (Intervalle) est masquée. Le paramètre par défaut de l'« Interval » (Intervalle) est 005 secondes et l'intervalle peut être réglé entre 001 et 300 secondes.

Le paramètre par défaut pour l'enregistrement des données est activé.

9.12. BLE

Sur les instruments disposant du BLE (Bluetooth Low Energy), activez ou désactivez la communication BLE pour que l'instrument soit identifiable ou non.

Remarque : si vous souhaitez que le BLE fonctionne, vous devez spécifier cette option au moment de la commande.

- Quand le BLE est désactivé, l'icône « OFF » est affichée.
- Quand le BLE est activé, l'icône « ON » est affichée.

Le paramètre par défaut pour le BLE est activé (« ON »).

9.13. Assigned (Attribué)

L'instrument peut être attribué à une personne et son nom peut être programmé dans celui-ci. Vous pouvez aussi activer ou désactiver l'attribution ou modifier/renommer une attribution. Le nom peut contenir jusqu'à 10 caractères.

Manuel d'utilisation du Honeywell BW Solo

Les éléments suivants peuvent être saisis :

- les chiffres de 0 à 9 ;
- les lettres en majuscule de A à Z ;
- une espace.

9.14.Zone

Un nom de zone peut être programmé. Vous pouvez activer ou désactiver et nommer, modifier ou renommer l'emplacement.

Les éléments suivants peuvent être saisis :

- les chiffres de 0 à 9 ;
- les lettres en majuscule de A à Z ;
- une espace.

9.15.IntelliFlash

IntelliFlash vérifie le fonctionnement et la conformité en faisant clignoter la DEL verte au-dessus de l'instrument aux intervalles que vous avez sélectionnés. Cet indicateur vous avertit que le détecteur ne présente aucune condition d'erreur et que toute la maintenance requise, telle que le bump test et l'étalonnage, a été effectuée.

Vous pouvez activer ou désactiver IntelliFlash. Vous pouvez également activer ou désactiver l'alarme sonore et régler l'intervalle de clignotement sur 10, 30 ou 60 secondes.

Le paramètre par défaut pour IntelliFlash est désactivé (« OFF »). L'intervalle par défaut est 30 secondes.

9.16.Non-Compliance (Non-conformité)

Non-Compliance (Non-conformité) est une option réglable par l'utilisateur qui fait clignoter les DEL d'indication de non-conformité rouges sur toute sa surface quand l'instrument rencontre les situations suivantes :

- Gas Event (événement de gaz) ;
- Bump Due (bump test à effectuer) ;
- Calibration Due (étalonnage à effectuer).

Les DEL d'indication de non-conformité s'allument automatiquement, quelle que soit la configuration utilisateur, pour les événements suivants :

- échec du capteur ;
- pile faible ;
- échec de l'étalonnage ;
- échec du bump test.

Les DEL d'indication de non-conformité sont conçues pour avertir les autres personnes se trouvant autour de l'utilisateur que leur unité n'est pas conforme. Les utilisateurs sont également autorisés à changer l'intervalle de clignotement et à lancer les secondes de l'alarme sonore (10, 30 ou 60 secondes). Vous pouvez activer/désactiver cet indicateur pour les événements de gaz, les bump tests à effectuer et les étalonnages à effectuer. Vous pouvez également activer ou désactiver l'alarme sonore et régler l'intervalle (10, 30 ou 60 secondes).

Le paramètre par défaut pour la fonction Non-Compliance (Non-conformité) est désactivé (« OFF »). L'intervalle par défaut est 30 secondes.

Manuel d'utilisation du Honeywell BW Solo

1. Les événements de non-conformité comprennent les états suivants : Negative (négatif), STEL (LECT), TWA (MPT), Low (faible) et High (élevé) et Over Range (plage dépassée).
2. Quand une alarme de gaz est ignorée, l'indication de non-conformité continue d'indiquer un événement de gaz (clignotement ou clignotement et alarme sonore toutes les 10, 30 ou 60 secondes).
3. Quand une alarme de gaz est ignorée et que les alarmes de verrouillage sont activées, l'instrument continue de vous avertir (alarme sonore, visuelle et vibreur, une ou deux fois par seconde). Après avoir appuyé sur le bouton pour acquitter l'alarme de verrouillage, si « Gas Event » (événement de gaz) est activé dans les paramètres Non-Compliance (Non-conformité), l'instrument continue d'indiquer un événement de gaz.
4. L'insertion de l'instrument dans un IntelliDoX efface l'indication de non-conformité (pour les événements de gaz). Chaque fois que l'instrument est inséré dans un IntelliDoX, le journal des événements doit être enregistré dans l'IntelliDoX. Un bump test manuel doit effacer l'indication de non-conformité à la fois pour les événements de gaz et les bump tests à effectuer. Par ailleurs, un étalonnage manuel doit effacer à la fois les événements de gaz et les étalonnages à effectuer.

9.17. Passcode (Code)

Aucun code n'est par défaut demandé pour accéder aux paramètres de l'instrument. Cependant, un code à 4 chiffres peut être défini et empêcher l'accès à tous les paramètres. Cette action peut être définie dans ce sous-menu ou à l'aide du logiciel Honeywell SafetySuite. Si vous perdez un code et que vous ne pouvez plus accéder à l'instrument, contactez l'assistance technique.

- Cliquez une fois pour passer au chiffre suivant (0, 1, 2, 3, etc.).
- Appuyez sur le bouton pendant 1 seconde pour passer au chiffre suivant.
- Une fois le dernier chiffre atteint, appuyez sur le bouton pendant 1 seconde.
- Confirmez en cliquant une fois sur le bouton.

Important ! Si vous oubliez votre code, alors contactez l'assistance technique Honeywell.

9.18. Exit (Quitter)

Quittez le menu principal

Manuel d'utilisation du Honeywell BW Solo

10. Mise à zéro

Étant donné que les environnements d'utilisation varient, de nombreux facteurs peuvent affecter la performance du détecteur de gaz, notamment les changements de température, d'humidité et la poussière. Si l'air ambiant n'est pas propre, les mesures de gaz peuvent ne pas être précises. Pour une performance optimale, remettez à zéro le détecteur de gaz une fois toutes les 24 heures ou après avoir changé d'environnement.

1. À partir du menu de mesure principal, cliquez deux fois rapidement sur le bouton pour accéder aux menus.
2. Cliquez sur le bouton jusqu'à ce que vous voyez Zero (Mettre à zéro).
3. Appuyez sur le bouton pendant [vérifier le temps, plus de 1 s] seconde. L'instrument lance le compte à rebours puis effectue un étalonnage du point zéro.
4. Une barre de progression indique que l'instrument a été remis à zéro.
 - Si l'instrument réussit la mise à zéro, le message « Passed » (Réussi) apparaît.
 - Si l'instrument échoue à la mise à zéro, le message « Failed » (Échec) apparaît.

Si l'instrument a réussi l'étalonnage du point zéro, il revient automatiquement à l'écran de mesure principal après 10 secondes.

IMPORTANT ! EFFECTUEZ UN BUMP TEST SUR LE DÉTECTEUR AVANT CHAQUE UTILISATION QUOTIDIENNE

Avant chaque utilisation quotidienne, il convient d'effectuer un bump test sur tous les détecteurs de gaz pour vérifier que l'ensemble des capteurs réagit et que toutes les alarmes se déclenchent lors de l'exposition du détecteur à une concentration du gaz cible dépassant le point de consigne d'alarme bas. Il est également recommandé d'effectuer un bump test sur le détecteur si celui-ci a subi des chocs physiques, s'il a été plongé dans un liquide, s'il a rencontré un événement d'alarme de dépassement de la limite supérieure, s'il a changé de main ou dès que vous doutez de ses performances.

Pour que la précision et la sécurité soient optimales, réalisez uniquement le bump test et l'étalonnage dans un environnement d'air frais.

Le détecteur doit être étalonné après chaque échec à un bump test et au moins tous les six mois, en fonction de son utilisation et de son exposition aux gaz et aux contaminants, ainsi que de son mode opérationnel.

- Les intervalles d'étalonnage et les procédures de bump test peuvent varier selon les législations nationales.
- Honeywell recommande d'utiliser des bouteilles de gaz d'étalonnage contenant le gaz qui convient au capteur que vous utilisez, et selon une concentration appropriée.

11. Bump Test

1. À partir du menu de mesure principal, cliquez deux fois rapidement sur le bouton pour accéder aux menus.
2. Cliquez sur le bouton jusqu'à ce que vous voyez Bump (Effectuer le bump test).
3. Appuyez sur le bouton pendant 3 secondes. L'instrument compte à rebours puis réalise un test SVV (sonore, visuel, vibreur), lors duquel trois groupes de DEL rouges, de DEL vertes, l'alarme sonore et le vibreur sont activés, un à la fois. L'utilisateur peut choisir de réussir ou d'échouer après le test.
4. Appuyez sur le bouton pour acquiescer les résultats. Vous devez voir « Apply Gas? » (Appliquer le gaz ?)
5. Appuyez sur le bouton pour lancer le test.

Manuel d'utilisation du Honeywell BW Solo

- Placez l'adaptateur d'étalonnage sur le Honeywell BW Solo et accrochez la pince de gauche de l'adaptateur sur la rainure correspondante du détecteur et appuyez sur la languette pour enclencher la pince de droite.

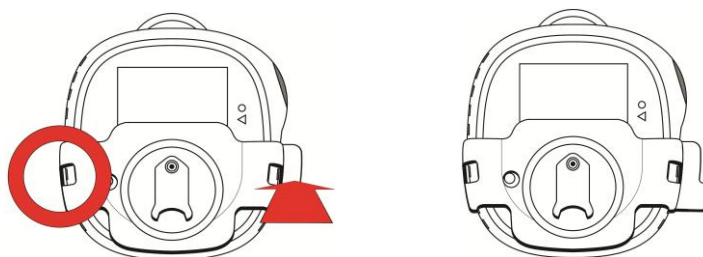

- Si le tuyau n'est pas raccordé à l'adaptateur d'étalonnage et au régulateur des bouteilles de gaz d'étalonnage, raccordez-le maintenant.
- Ouvrez la soupape de la bouteille en tournant le bouton du régulateur de pression dans le sens antihoraire.

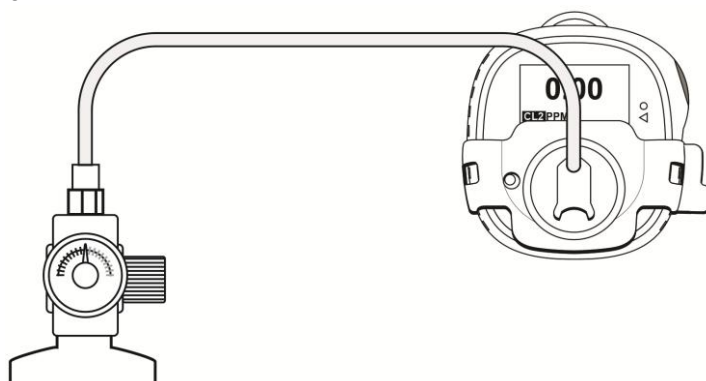

- Appuyez sur le bouton pour lancer le bump test. Une barre de progression indique que le bump test est effectué.
 - Si l'instrument réussit le bump test, le message « Passed » (Réussi) apparaît.
 - Si l'instrument échoue au bump test, le message « Failed » (Échec) apparaît.
- Quand le message « Turn Gas Off » (Désactiver le gaz) apparaît, fermez la soupape de la bouteille en tournant le bouton du régulateur de pression dans le sens horaire.
- Retirez l'adaptateur d'étalonnage en tirant sur la languette.

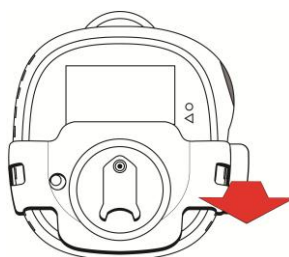

IMPORTANT !

Si le capteur ne réussit pas un bump test, repassez le bump test. S'il échoue à plusieurs bump tests, effectuez un étalonnage complet. S'il ne réussit pas un étalonnage complet, le capteur a peut-être besoin d'être changé. N'utilisez pas l'instrument tant qu'il ne réussit pas un étalonnage complet.

Manuel d'utilisation du Honeywell BW Solo

12. Étalonnage

1. Accédez au mode Calibration (Étalonnage). À partir du menu de mesure principal, cliquez deux fois rapidement sur le bouton pour accéder aux menus.
2. Cliquez sur le bouton jusqu'à ce que vous voyez Calibrate (Étalonner).
3. Placez l'adaptateur d'étalonnage sur le Honeywell BW Solo et accrochez la pince de gauche de l'adaptateur sur la rainure correspondante du détecteur et appuyez sur la languette pour enclencher la pince de droite.

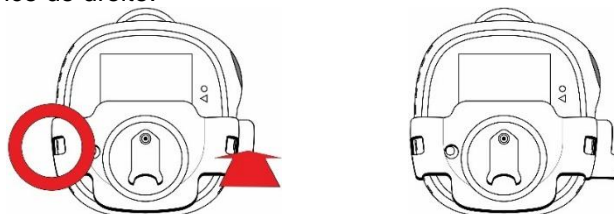

4. Si le tuyau n'est pas raccordé à l'adaptateur d'étalonnage et au régulateur des bouteilles de gaz d'étalonnage, raccordez-le maintenant.
5. Appuyez sur le bouton pendant 3 secondes. Quand vous accédez à l'écran Span Value (Valeur d'échelle), choisissez « yes » (oui) pour modifier la valeur d'échelle ou « no » (non) pour passer cette étape et accéder au processus de mise à zéro. Il effectue un étalonnage du point zéro.
6. Quand le message « Apply Gas » (Appliquer le gaz) apparaît à l'écran, ouvrez la soupape de la bouteille en tournant le bouton du régulateur de pression dans le sens antihoraire.

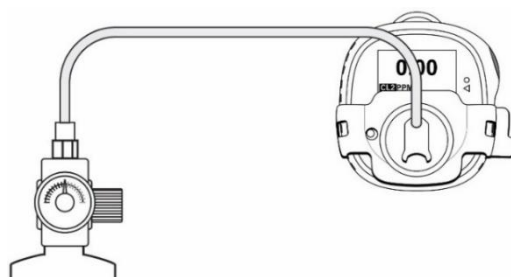

7. Démarrez l'étalonnage en appuyant sur le bouton pendant 1 seconde. L'étalonnage est indiqué par une barre de progression, suivie de la mention « Passed » (Réussi) ou « Failed » (Échec). Vous pouvez annuler l'étalonnage en cliquant une fois sur le bouton.

IMPORTANT !

S'il échoue à l'étalonnage, réessayez de l'étalonner. S'il échoue à l'étalonnage après plusieurs tentatives, le capteur a peut-être besoin d'être changé ou l'instrument peut présenter un problème. N'utilisez pas l'instrument tant que le problème n'est pas résolu.

8. Quand le message « Turn Gas Off » (Désactiver le gaz) apparaît, fermez la soupape de la bouteille en tournant le bouton du régulateur de pression dans le sens horaire.
9. Retirez l'adaptateur d'étalonnage en tirant sur la languette.

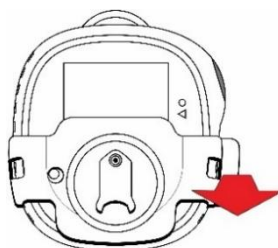

IMPORTANT !

Si le capteur ne réussit pas un étalonnage complet, il a peut-être besoin d'être changé. N'utilisez pas l'instrument tant qu'il ne réussit pas un étalonnage complet.

Manuel d'utilisation du Honeywell BW Solo

13. Remplacement du filtre et du capteur

Le capteur doit être changé quand il ne peut pas être étalonné ou se comporte de manière erratique. De plus, le filtre doit être inspecté périodiquement et doit être remplacé s'il présente des signes d'accumulation de poussières, saletés ou débris.

13.1. Référence de couleur du filtre

L'un des trous du couvercle du capteur possède une fenêtre en plastique transparent. Tandis que les autres trous permettent à l'air ambiant (et aux saletés, débris, etc.) d'atteindre le filtre, la fenêtre garde la partie du filtre se trouvant en dessous propre. Par conséquent, il est facile de confirmer visuellement que le filtre a besoin d'être remplacé en comparant simplement le trou propre avec les autres trous.

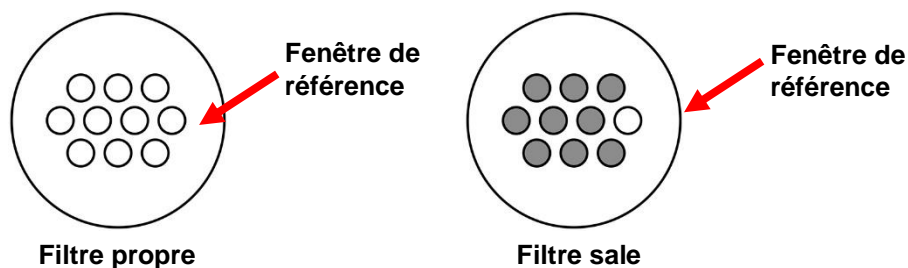

13.2. Retrait du couvercle

Retirez le couvercle avant à l'aide de l'extrémité de la languette de l'adaptateur d'étalonnage ou d'un tournevis plat pour le faire lever vers le haut de la fente. Cette action permet d'accéder au capteur et à son filtre attaché.

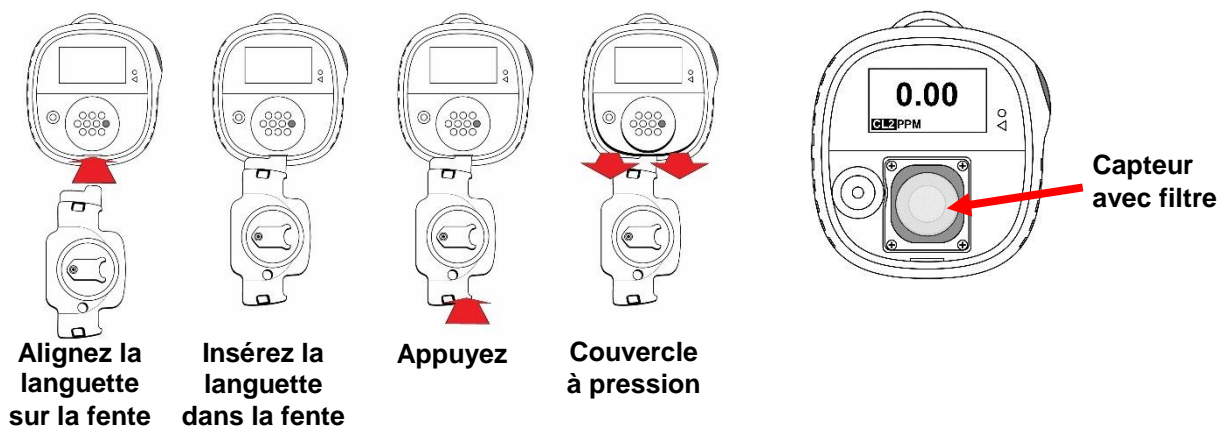

Manuel d'utilisation du Honeywell BW Solo

13.3. Remplacement du filtre

Si le filtre semble sale, remplacez-le en le décollant de la surface supérieure du capteur. Décollez un nouveau capteur de son papier de protection et appuyez doucement dessus pour qu'il adhère de façon uniforme à la surface supérieure du capteur.

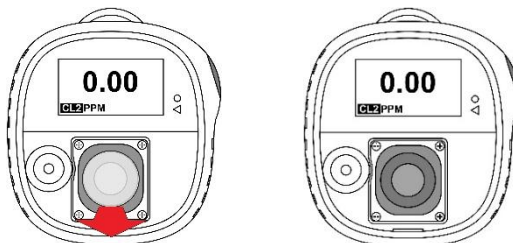

Si le capteur n'a pas besoin d'être changé, réinstallez le couvercle.

Réinstallez le couvercle avant (voir 13.5).

13.4. Remplacement du capteur

Le capteur est maintenu en place par un cadre et ses quatre vis.

ATTENTION !

1. Mettez l'instrument hors tension avant de remplacer le capteur.
2. Changez uniquement le capteur dans une zone sûre, exempte de gaz dangereux.
3. Portez un bracelet antistatique au poignet ou au talon lorsque vous remplacez le capteur. Évitez de toucher les composants électroniques sur la carte de circuit imprimé du détecteur ou de court-circuiter la carte de circuit imprimé.
4. Utilisez uniquement le capteur spécialement conçu pour le Honeywell BW Solo. Sinon, le détecteur ne détectera pas le gaz cible.
5. Veillez à ce que le couvercle du capteur soit correctement aligné pour assurer une étanchéité environnementale adéquate.
6. Après avoir remplacé le capteur, respectez les délais suivants pour qu'il se stabilise avant de l'utiliser :

30 minutes : CO, H₂S, CL₂, H₂, SO₂, O₃, PH₃, NO₂, ClO₂, NH₃

10 heures : CO-H, HCN

12 heures : O₂, ETO, NO

N'exposez aucun capteur aux vapeurs de solvants organiques tels que les émanations de peinture ou aux solvants organiques.

7. Étalonnez toujours l'instrument après avoir changé le capteur.

1. Retirez les quatre vis qui maintiennent le cadre du capteur en place.

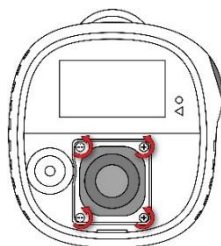

2. Soulevez le cadre du capteur et le séparateur en caoutchouc (le cas échéant).

Manuel d'utilisation du Honeywell BW Solo

3. Tirez le capteur en le laissant droit. Remarquez les trois prises sur le PCB pour les électrodes des capteurs de série 4 et les trois points de contact pour les capteurs de série 1.

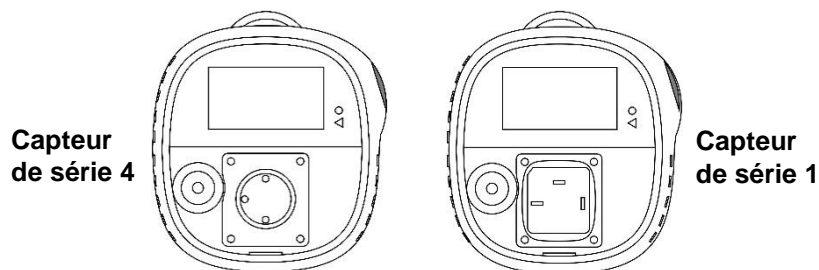

4. Retirez l'ancien capteur en appuyant dessus pour qu'il sorte du cadre du capteur.
5. Mettez correctement au rebut l'ancien capteur.

Gardez le joint torique (série 1) ou la bague d'étanchéité (série 4) pour les réutiliser lorsque vous installez le capteur de remplacement.

13.4.1. Remplacement du capteur de série 4

IMPORTANT !

Certains capteurs de série 4 sont livrés avec un cavalier qui relie deux des broches. Ce cavalier doit être retiré avant d'installer le capteur. Retournez le capteur et faites glisser le cavalier à ressort hors des broches du capteur. Mettez correctement au rebut le cavalier.

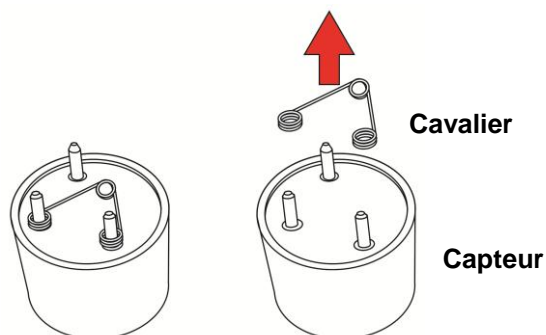

1. Si le capteur est de série 4, alignez les électrodes sur les prises de la carte de circuit imprimé et poussez-le doucement pour le mettre en place.

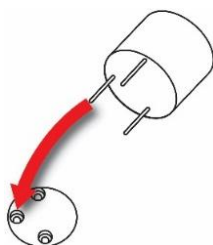

Manuel d'utilisation du Honeywell BW Solo

2. Si vous ne l'avez pas encore fait, positionnez l'insert métallique dans la bague d'étanchéité, puis placez le tout sur le capteur, suivi par le cadre du capteur sur le séparateur. Alignez le cadre pour qu'il s'adapte correctement autour du port de l'alarme sonore. Serrez les vis pour maintenir le cadre en place. Remarque : ne serrez pas trop fort.

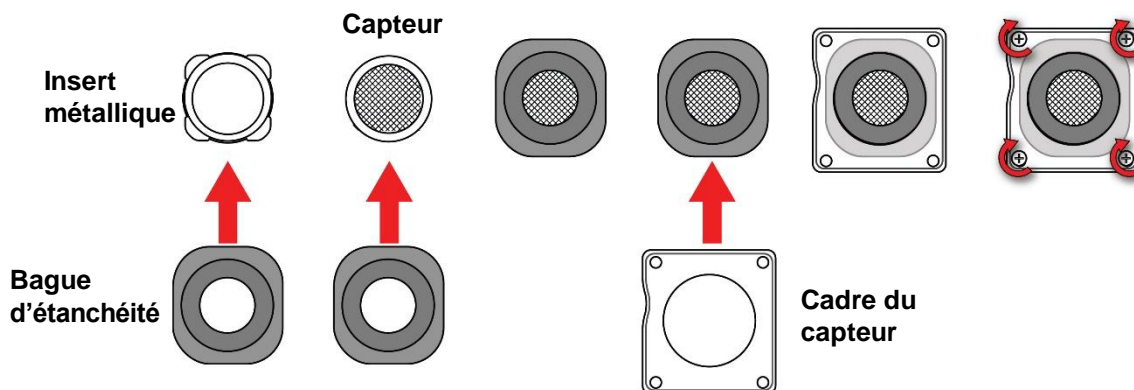

Installez un nouveau filtre sur le capteur avant de remettre le couvercle.

13.4.2. Remplacement du capteur de série 1

IMPORTANT !

Certains capteurs de série 1 sont livrés avec un cavalier qui relie deux des broches. Ce cavalier doit être retiré avant d'installer le capteur. Retournez le capteur et faites glisser le cavalier hors des broches du capteur. Mettez correctement au rebut le cavalier.

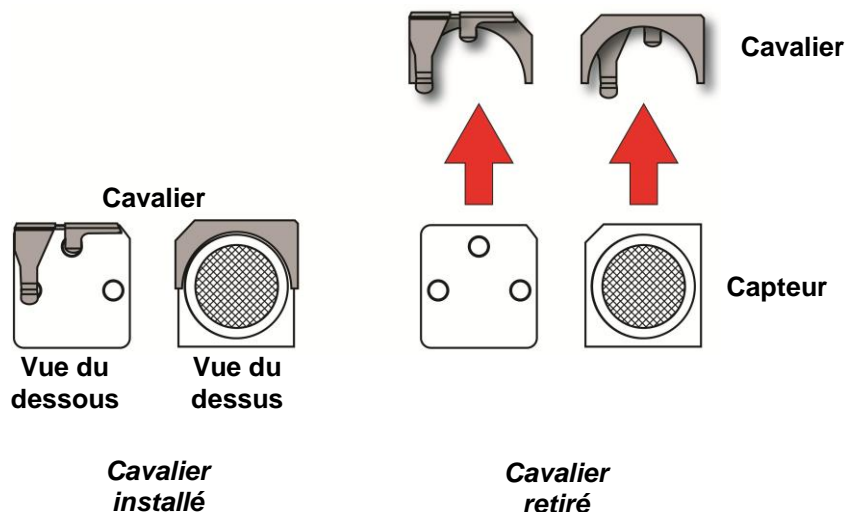

Manuel d'utilisation du Honeywell BW Solo

Retournez le capteur pour que les trois contacts soient visibles. Insérez la partie ronde du capteur dans le cadre du capteur, en alignant son encoche sur la partie correspondante à l'arrière du cadre du capteur. Retournez le capteur et déployez le joint torique sur toute la surface du capteur.

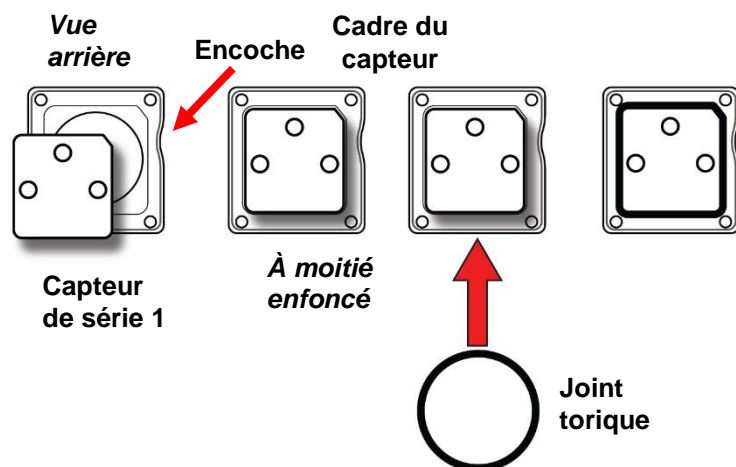

Retournez le capteur et appuyez dessus tout le long jusqu'à ce qu'il soit complètement inséré dans le cadre du capteur.

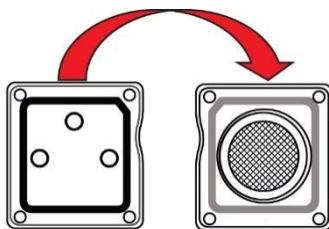

Insérez l'ensemble du capteur dans l'instrument.

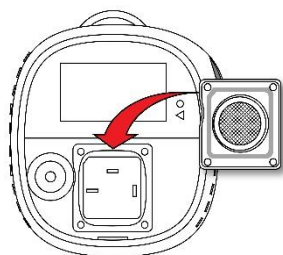

Serrez les vis pour maintenir l'ensemble en place. Ne serrez pas trop les vis.

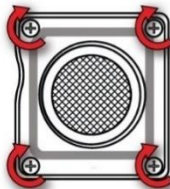

Installez un nouveau filtre sur le capteur avant de remettre le couvercle.

Manuel d'utilisation du Honeywell BW Solo

13.5. Réinstallation du couvercle

Pour réinstaller le couvercle, alignez-le sur le compartiment, placez d'abord la partie supérieure, puis la partie inférieure jusqu'à entendre un « clic ».

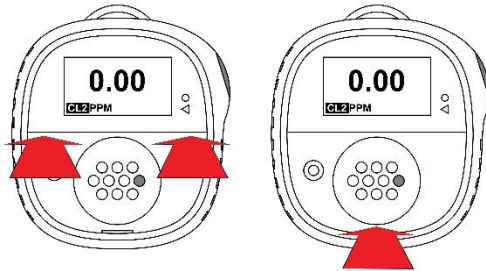

IMPORTANT !

Étalonnez toujours l'instrument après avoir replacé le capteur. Le fait de ne pas étalonner l'instrument peut entraîner des mesures imprécises. Certains capteurs ont besoin d'un temps de conditionnement avant leur première utilisation.

Manuel d'utilisation du Honeywell BW Solo

14. Maintenance

14.1. Nettoyage

Il est recommandé de nettoyer de temps en temps l'extérieur de l'instrument à l'aide d'un chiffon doux. N'utilisez pas de détergent ni de produit chimique. (Vous pouvez utiliser de l'eau ou un produit nettoyant à base d'eau ou sans alcool. D'autres types de produits nettoyants, de solvants et de lubrifiants peuvent contaminer et endommager de façon permanente le capteur.) N'immergez pas l'instrument dans un liquide. Il est préférable d'installer l'adaptateur d'étalonnage avant de nettoyer le boîtier afin d'éviter que de la saleté, de la poussière ou de l'humidité ne pénètre dans les ouvertures du capteur et de préserver la propreté du filtre.

Remarque : si le Honeywell BW Solo est utilisé avec un IntelliDox, veillez à ce que le capteur infrarouge (IR) situé à l'arrière de l'instrument soit propre pour garantir une communication de qualité optimale.

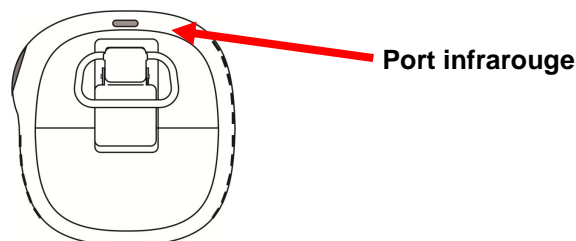

14.2. Remplacement de la pince crocodile

Si la pince crocodile est endommagée ou perdue, remplacez la pince crocodile/le couvercle du compartiment de la pile combinés.

14.3. Remplacement/réparation d'autres pièces

De nombreux composants intérieurs, y compris l'écran, le vibreur et le joint de la sirène, peuvent être remplacés, mais ils doivent uniquement être réparés par le personnel de service qualifié. **Remarque :** si vous tentez d'effectuer une réparation, votre garantie peut être annulée.

15. Mise à jour du micrologiciel

Le micrologiciel peut être mis à jour à l'aide d'une station d'accueil IntelliDoX avec le logiciel SafetySuite. Pour plus d'informations, reportez-vous au manuel IntelliDoX.

16. Année de fabrication

Pour identifier l'année et la semaine de fabrication, reportez-vous aux quatre chiffres qui figurent à côté du numéro de série sur l'étiquette de l'instrument. Il suit ce format de numéro :

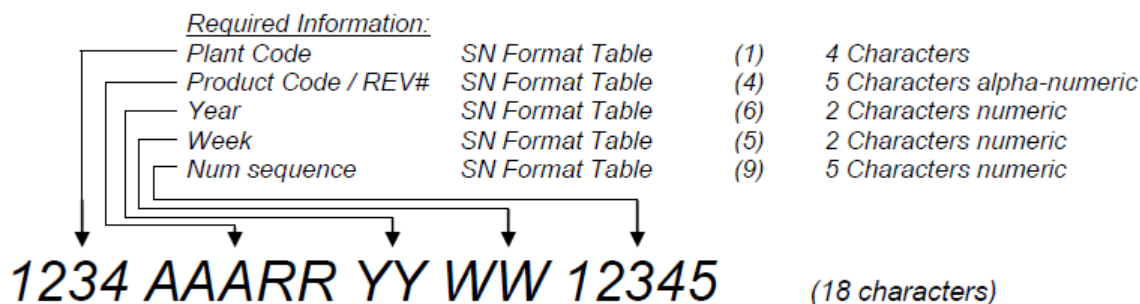

Par exemple: « 9256 BWS 0A 18 30 00001 » indique que l'instrument a été fabriqué pendant la 30e semaine de l'année 2018.

Manuel d'utilisation du Honeywell BW Solo

17. Capteurs et paramètres

Les capteurs disponibles ainsi que leur plage, leur résolution, leur plage de températures et leurs points de consigne faible et élevé sont indiqués ci-dessous :

Type de gaz	Plage	Résolution	Température	Point de consigne faible	Point de consigne élevé
H ₂ S*	0-200 ppm	0,1	-40 à +60 °C/-40 à 140 °F	10 ppm	15 ppm
CO*	0-2 000 ppm	1 ppm	-40 à +60 °C/-40 à 140 °F	35 ppm	200 ppm
O ₂ *	0-30 % v/v	0,1 %v/v	-40 à +60 °C/-40 à 140 °F	19,5 %v/v	23,5 %v/v
H ₂ S (plage étendue)	0-500 ppm	0,1*	-40 à +50 °C/-40 à 122 °F	10 ppm	15 ppm
CO-H	0-2 000 ppm	0,5 ppm	-30 à +50 °C/-22 à 122 °F	35 ppm	200 ppm
NH ₃	0-100	1 ppm	-20 à +40 °C/-4 à 104 °F	25 ppm	50 ppm
NH ₃ (plage étendue)	0-400	1 ppm	-20 à +40 °C/-4 à 104 °F	25 ppm	50 ppm
SO ₂	0-100 ppm	0,1 ppm	-30 à +50 °C/-22 à 122 °F	2 ppm	5 ppm
HCN	0-100 ppm	0,1 ppm	-20 à +50 °C/-4 à 122 °F	4,7 ppm	10 ppm
Cl ₂	0-50 ppm	0,1 ppm	-20 à +40 °C/-4 à 104 °F	0,5 ppm	1,0 ppm
NON	0-250 ppm	0,2 ppm	-30 à +50 °C/-22 à 122 °F	25 ppm	25 ppm
NO ₂	0-100 ppm	0,1 ppm	-20 à +50 °C/-4 à 122 °F	2 ppm	5 ppm
PH ₃	0-5 ppm	0,1 ppm	-20 à +50 °C/-4 à 122 °F	0,3 ppm	1,0 ppm
ETO	0-100 ppm	0,1 ppm	-30 à +50 °C/-22 à 122 °F	1 ppm	5 ppm
ClO ₂	0-1 ppm	0,01 ppm	-20 à +40 °C/-4 à 104 °F	0,10 ppm	0,30 ppm
O ₃	0-1 ppm	0,01 ppm	-30 à +50 °C/-22 à 122 °F	0,10 ppm	0,20 ppm
H ₂	0-1 000 ppm	2 ppm	-20 à +50 °C/-4 à 122 °F	100 ppm	500 ppm

* Capteur de série 1

Manuel d'utilisation du Honeywell BW Solo

Les capteurs suivants sont disponibles pour le Solo Lite (en dehors Amérique du Nord) :

Type de gaz	Plage	Résolution	Température	Point de consigne faible	Point de consigne élevé
H ₂ S	0-100 ppm	0,1	-20 à +50 °C/-4 à 122 °F	10 ppm	15 ppm
CO	0-1 000 ppm	1 ppm	-20 à +50 °C/-4 à 140 °F	35 ppm	200 ppm
O ₂	0-30 % v/v	0,1 %v/v	-20 à +50 °C/-4 à 140 °F	19,5 %v/v	23,5 %v/v
H ₂ S (plage étendue)	0-500 ppm	0,1*	-40 à +50 °C/-40 à 122 °F	10 ppm	15 ppm
CO-H	0-2 000 ppm	0,5 ppm	-30 à +50 °C/-22 à 122 °F	35 ppm	200 ppm
NH ₃	0-100	1 ppm	-20 à +40 °C/-4 à 104 °F	25 ppm	50 ppm
NH ₃ (plage étendue)	0-400	1 ppm	-20 à +40 °C/-4 à 104 °F	25 ppm	50 ppm
SO ₂	0-100 ppm	0,1 ppm	-30 à +50 °C/-22 à 122 °F	2 ppm	5 ppm
HCN	0-100 ppm	0,1 ppm	-20 à +50 °C/-4 à 122 °F	4,7 ppm	10 ppm
Cl ₂	0-50 ppm	0,1 ppm	-20 à +40 °C/-4 à 104 °F	0,5 ppm	1,0 ppm
NON	0-250 ppm	0,2 ppm	-30 à +50 °C/-22 à 122 °F	25 ppm	25 ppm
NO ₂	0-100 ppm	0,1 ppm	-20 à +50 °C/-4 à 122 °F	2 ppm	5 ppm
PH ₃	0-5 ppm	0,1 ppm	-20 à +50 °C/-4 à 122 °F	0,300 ppm	1,00 ppm
ETO	0-100 ppm	0,1 ppm	-30 à +50 °C/-22 à 122 °F	1 ppm	5 ppm
ClO ₂	0-1 ppm	0,01 ppm	-20 à +40 °C/-4 à 104 °F	0,10 ppm	0,30 ppm
O ₃	0-1 ppm	0,01 ppm	-30 à +50 °C/-22 à 122 °F	0,10 ppm	0,20 ppm
H ₂	0-1000 ppm	2 ppm	-20 à +50 °C/-4 à 122 °F	100 ppm	500 ppm

* Capteur de série 1

Manuel d'utilisation du Honeywell BW Solo

18. Dépannage

Si un problème se produit, reportez-vous aux solutions fournies dans cette section. Si le problème persiste, contactez l'assistance technique.

Problème	Cause possible	Solution
Le détecteur ne s'allume pas.	Aucune pile.	Installer une pile.
	Pile déchargée.	Remplacer la pile.
	Détecteur endommagé ou défectueux.	Contactez l'assistance technique.
	Pile inversée.	Réinstaller correctement la pile.
Le détecteur entre immédiatement en mode Alarm (Alarme) quand il est allumé.	Besoin de stabiliser le capteur.	Ancien capteur : attendre 60 secondes. Nouveau capteur : attendre 5 minutes.
	Alarme de pile faible	Remplacer la pile.
	Alarme du capteur	Remplacer le capteur.
L'autotest de démarrage a échoué pendant l'une des vérifications.	Erreur générale	Contactez l'assistance technique.
	Points de consigne des alarmes incorrects.	Réinitialiser les points de consigne des alarmes.
Le détecteur n'affiche pas une mesure de gaz ambiant normale après l'activation de l'autotest.	Gaz cible présent.	Fonctionnement correct du détecteur. Faire preuve de prudence dans les zones suspectes
	Besoin d'étalonner le détecteur	Étalonner le détecteur.
	Capteur non stabilisé	Ancien capteur : attendre 60 secondes. Nouveau capteur : attendre 5 minutes.
Le détecteur ne répond pas au bouton-poussoir.	Pile déchargée.	Remplacer la pile.
	Réalisation d'opérations par le détecteur ne nécessitant pas de saisie par l'utilisateur.	Le fonctionnement du bouton-poussoir est automatiquement rétabli quand les opérations sont terminées.
Le détecteur ne mesure pas avec précision le gaz.	Besoin d'étalonner le détecteur.	Étalonner le capteur.
	Détecteur plus froid ou plus chaud que le gaz ambiant.	Permettre au détecteur de se mettre à température ambiante avant son utilisation.
	Filtre du capteur bloqué.	Nettoyer le filtre du capteur.
Le détecteur n'entre pas en mode alarme.	Réglage incorrect du ou des points de consigne des alarmes.	Réinitialiser les points de consigne des alarmes.
	Point(s) de consigne des alarmes défini(s) sur zéro.	Réinitialiser les points de consigne des alarmes.
	Détecteur en mode Calibration (Étalonnage).	Terminer l'étalonnage.

Manuel d'utilisation du Honeywell BW Solo

19. Caractéristiques techniques du Honeywell BW Solo



Dimensions	69,7 x 66,7 x 36,1 mm (2,74 po x 2,63 po x 1,42 po [H x l x P]) Modèles de capteur de série 1 69,7 x 66,7 x 41 mm (2,74 po x 2,63 po x 1,61 po [H x l x P]) Modèles de capteur de série 4
Poids	101 g (3,56 oz) sans capteur / 103~116 g(3,63~4,09 oz) avec différents capteurs
Capteur	17 capteurs électrochimiques remplaçables sur site pour les substances toxiques et l'oxygène
Options d'alimentation	<ul style="list-style-type: none">• Pile au chlorure de thionyle de lithium ER14335 2/3AA (autonomie de plus d'un an)
Écran	<ul style="list-style-type: none">• Écran LCD de type matrice à points FSTN (128 x 64) avec rétroéclairage (activé automatiquement en appuyant sur le bouton)
Lecture de l'écran	<ul style="list-style-type: none">• Mesure en temps réel des concentrations de gaz, état de la pile, activation/désactivation de la communication sans fil.• Informations relatives à l'état de différents instruments
Commande	1 bouton (pression unique, pression double, maintien enfoncé peu de temps, maintien enfoncé pendant longtemps)
Échantillonnage	Diffusion
Étalonnage	Automatique avec IntelliDoX ou manuel
Alarmes	<ul style="list-style-type: none">• Alarme sonore à sons multiples (95 dB à 30 cm/12"), vibreur, alarme visuelle (DEL rouge vif clignotantes) et indications sur l'écran des conditions d'alarme• Notification d'alarme à distance en temps réel (modèle sans fil uniquement).
Enregistrement des données	<ul style="list-style-type: none">• Enregistrement continu des données (six mois à des intervalles de 5 secondes, exécution continue)• Intervalle d'enregistrement des données configurables par l'utilisateur (de 1 à 300 secondes)
Communication et téléchargement des données	<ul style="list-style-type: none">• Téléchargement de données, configuration et mises à niveau de l'instrument sur PC via IntelliDoX ou BLE (modèle sans fil uniquement) ou sur téléphone portable via BLE (modèle sans fil uniquement)• Transmission sans fil des données et des états via le BLE intégré (modèle sans fil uniquement).
Réseau sans fil	BLE (Bluetooth Low Energy)
Fréquence sans fil	Bluetooth 2 402~2 480 MHz
Approbations sans fil	ID FCC : SU3BWS1 IC : 20969-BWS1 Directive RE-D 2014/53/UE
Température de fonctionnement	-40 à 140 °F (-40 à 60 °C) Reportez-vous à la plage de fonctionnement de mesures spécifiques de différents capteurs.

Les caractéristiques techniques sont susceptibles d'être modifiées

Manuel d'utilisation du Honeywell BW Solo

Caractéristiques techniques

suite

Humidité	5 à 95 % d'humidité relative (sans condensation) Reportez-vous à la plage de fonctionnement de mesures spécifiques de différents capteurs
Résistance à l'eau et à la poussière	IP66 : IP68 1,2 mètre pendant 45 minutes
Certifications et approbations	 Classe I, division 1, groupes A, B, C, D T4 ; Classe I, zone 0, AEx/Ex ia IIC T4 Ga -40 °C ≤ Tamb ≤ 60 °C ATEX : Sira 18ATEX2243  2460  II 1G I M1 / Ex ia IIC T4 Ga Ex ia I Ma Tamb -40 °C à 60 °C IECEX : IECEX SIR 18.0058 Ex ia IIC T4 Ga / Ex ia I Ma Tamb = -40 °C à +60 °C ID FCC : SU38WS1 IC : 20969-BWS1 RED : Directive RE-D 2014/53/UE Pour obtenir des certifications supplémentaires, consultez Honeywell Analytics.
Conformité CE (conformité européenne)	Directive CEM : 2014/30/UE Directive RE : 2014/53/UE Directive ATEX : 2014/34/UE
Conformité FCC	FCC Partie 15
Langues	Chinois, néerlandais, anglais, français, allemand, italien, japonais, coréen, portugais, russe, espagnol
Garantie	<ul style="list-style-type: none"> • 3 ans pour les instruments équipés d'un capteur de série 1 • 2 ans pour les instruments équipés d'un capteur de série 4 • 3 ans pour les capteurs de série 1 de CO, H₂S, O₂ • 2 ans pour les capteurs de série 4, sauf 1 an pour Cl₂, ClO₂, NH₃, O₃, ETO

Les caractéristiques techniques sont susceptibles d'être modifiées

Manuel d'utilisation du Honeywell BW Solo

20. Garantie limitée et limite de responsabilité

Honeywell Analytics garantit que le produit est exempt de défauts de matériaux et de fabrication dans des conditions normales d'utilisation et de réparation sur toute la durée de vie fonctionnelle de l'appareil. La présente garantie ne s'applique qu'à la vente de nouveaux produits non utilisés à l'acheteur initial. L'obligation de garantie de Honeywell Analytics se limite, à la discrétion de Honeywell Analytics, au remboursement du prix d'achat, à la réparation ou au remplacement d'un produit défectueux renvoyé à un centre de réparation agréé Honeywell Analytics pendant la période de garantie. La responsabilité de Honeywell Analytics ne peut en aucun cas dépasser le prix d'achat effectivement réglé par l'acheteur pour acquérir le produit.

La présente garantie ne couvre pas :

- les fusibles, les piles jetables ou le remplacement de routine de pièces en raison de l'usure normale du produit découlant de son utilisation ;
- tout produit qui, selon Honeywell Analytics, a été mal utilisé, modifié, négligé ou endommagé, par accident ou par des conditions de fonctionnement, de traitement ou d'utilisation anormales ;
- tout dommage ou défaut pouvant être attribué à la réparation du produit par une personne autre qu'un distributeur agréé ou à l'installation de pièces non approuvées sur le produit.

Les obligations de la présente garantie sont établies sous réserve de :

- un stockage, une installation, un étalonnage, une utilisation, une maintenance et une conformité aux instructions du manuel du produit appropriés et de toute autre recommandation applicable de Honeywell Analytics ;
- une notification rapide de la part de l'acheteur à Honeywell Analytics de tout défaut et, le cas échéant, d'une mise à disposition rapide du produit pour le réparer. Aucune marchandise ne doit être renvoyée à Honeywell Analytics tant que l'acheteur n'a pas reçu des instructions d'expédition de la part de Honeywell Analytics ;
- l'application du droit de Honeywell Analytics de demander à l'acheteur une preuve d'achat telle que la facture originale, l'acte de vente ou le bordereau de livraison pour établir que le produit se trouve dans la période de garantie.

L'ACHETEUR ACCEPTE QUE LA PRÉSENTE GARANTIE SOIT SON SEUL ET UNIQUE RECOURS ET QU'ELLE REMPLACE TOUTES LES AUTRES GARANTIES, EXPRESSES OU IMPLICITES, Y COMPRIS, MAIS SANS S'Y LIMITER, TOUTE GARANTIE IMPLICITE DE QUALITÉ MARCHANDE OU D'ADÉQUATION À UN USAGE PARTICULIER. HONEYWELL ANALYTICS N'EST TENUE RESPONSABLE D'AUCUN DOMMAGE SPÉCIAL, INDIRECT, ACCESSOIRE OU FONDÉ SUR UN CONTRAT, UN DÉLIT, UNE CONFIANCE OU TOUTE AUTRE THÉORIE.



THE POWER OF **CONNECTED**

Pour en savoir plus

www.honeywellanalytics.com

www.raesystems.fr

Europe, Moyen-Orient, Afrique

Life Safety Distribution GmbH

Tél. : 00800 333 222 44 (numéro gratuit)

Tél. : +41 44 943 4380 (autre numéro)

Fax : 00800 333 222 55

Tél. (Moyen-Orient) : +971 4 450 5800

(détection de gaz fixe)

Tél. (Moyen-Orient) : +971 4 450 5852

(détection de gaz portatif)

gasdetection@honeywell.com

Amériques

Honeywell Analytics Distribution Inc.

Tél. : +1 847 955 8200

Numéro gratuit : +1 800 538 0363

Fax : +1 847 955 8210

detectgas@honeywell.com

RAE Systems by Honeywell

Téléphone : 408.952.8200

Numéro gratuit : + 1.888.723 4800

Fax : 408.952.8480

Asie-Pacifique

Honeywell Analytics Asie-Pacifique

Tél. : +82 (0) 2 6909 0300

Fax : +82 (0) 2 2025 0328

Tél. (Inde) : +91 124 4752700

analytics.ap@honeywell.com

Services techniques

Europe, Moyen-Orient, Afrique :

HAexpert@honeywell.com

États-Unis :

ha.us.service@honeywell.com

Asie-Pacifique :

ha.ap.service@honeywell.com